

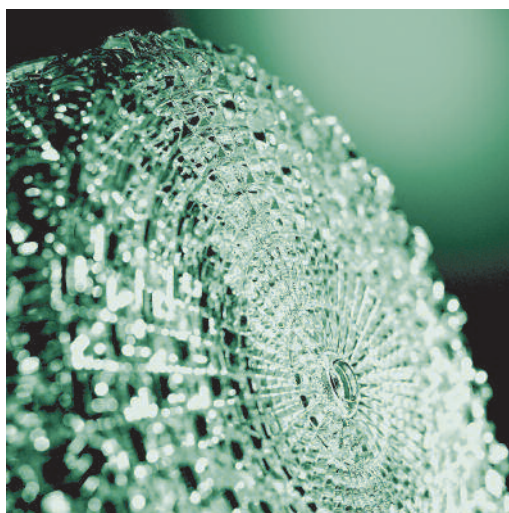

LIVOS
4

Livos è un marchio SOVIL, un'azienda che dal 1974 produce e commercializza una vasta gamma di articoli per l'illuminazione da giardino di qualità. Con LIVOS abbiamo voluto sfruttare la nostra esperienza, la nostra costante ricerca, per creare un brand che sappia andare incontro alle esigenze di un mercato sempre più qualificato, e che possa soddisfare le più disparate richieste di professionisti, architetti, ingegneri e grandi installatori. Ciò che ci ha guidato in questo progetto, che vuole anticipare il futuro, sono: da una parte la ricerca tecnologica per ridurre i consumi e l'inquinamento luminoso favorendo il risparmio energetico; dall'altra l'ampiezza di gamma, con linee nuove ed inedite, sia classiche che di design contemporaneo, particolarmente ricche e complete, curate in ogni dettaglio, per venire incontro ad ogni tipo di esigenza d'arredo. Da anni LIVOS riesce a conquistare il mercato con professionalità, dinamicità e tempestività, riuscendo a darVi un servizio completo, una scelta sempre più ricca, una qualità sempre più alta.

... full light



RICERCA E SVILUPPO

LIVOS ha acquisito negli anni esperienza nel campo della tecnologia, mettendo sempre al primo posto la qualità. Ogni serie nasce dal grande piacere di vivere il verde. Lo studio, la progettazione e la lavorazione, attenta ed accurata, dei nostri prodotti, insieme all'utilizzo dei materiali come i metalli zincati, le bullonerie in acciaio inox, l'alluminio di prima qualità, la verniciatura a polveri epossidiche, attribuiscono ai nostri prodotti una garanzia di durevolezza nel tempo. Macchinari di ultima generazione, personale qualificato e accuratezza nelle finiture contribuiscono a rendere la nostra gamma estremamente sicura, tanto

da aver sempre superato tutti i test riferiti alle normative europee CE. Particolare attenzione viene dedicata al confezionamento, tutti i prodotti escono dalla fabbrica in perfette condizioni, confezionati in scatole multiple in modo da garantire una maggiore protezione durante il trasporto. All'interno della scatola multipla ogni articolo viene imballato in scatola singola caratterizzata da un'etichetta grafica nella quale vengono riportate tutte le informazioni tecniche necessarie: grafico, codice a barre, colore e descrizione dell'articolo.

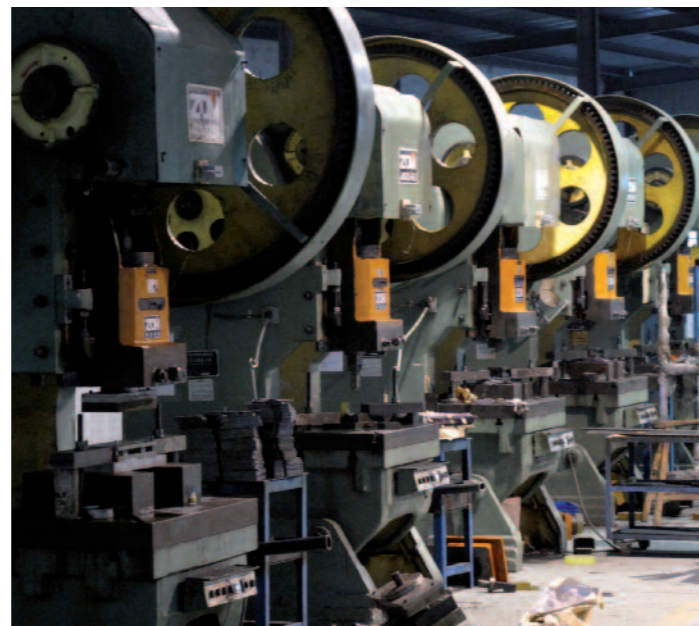

CERTIFICAZIONI

LIVOS è costantemente attenta al rispetto e alla salvaguardia dell'ambiente, rispettando tutti i parametri della norma europea RoHS / RAEE, facendo parte del consorzio dei produttori di apparecchi di illuminazione ECOLIGHT, che prevede la raccolta e lo smaltimento dei prodotti a fine vita, secondo standard rigorosamente ecologici.



SOVIL, che sostiene la struttura LIVOS, garantisce un servizio al passo con i tempi ed è certificata UNI EN ISO 9001:2008, a testimonianza di un'assoluta attenzione alla qualità ed alla sicurezza, sia riguardo la strutturazione interna che nel servizio al Cliente.



LOGISTICA

LIVOS dedica una cura particolare alla gestione del magazzino dei prodotti finiti. Lo stabilimento, ormai arrivato a 10.000 mq. coperti, può soddisfare ogni tipo di esigenza della Clientela. Uno dei punti di forza di LIVOS è la precisione e la celerità del servizio consegne. Questo successo è dovuto in particolare alla gestione degli ordini ed al sistema "QUICK SERVICE" che garantisce consegne in tutto il territorio nazionale, isole comprese, entro 48ore. Al Cliente è riservata un'assistenza personalizzata prima, durante e dopo il trasporto ed inoltre il servizio offre anche la possibilità di organizzare in modo flessibile tempi, destinazioni e modalità di consegna a seconda della diverse esigenze. La qualità della consegna è la sintesi ottimale tra personale qualificato, sistemi all'avanguardia e moderne strutture tecnologiche. Grazie alla possibilità di monitoraggio di ogni spedizione, LIVOS può accertarsi che tutte le merci raggiungano integre le loro destinazioni. Per la consegna dei suoi prodotti, LIVOS ha selezionato dei partners ufficiali di grande affidabilità, leader del settore grazie alla capillare presenza sul territorio:



www.livosilluminazione.com

Il sito internet della LIVOS permette di scoprire i prodotti in varie ambientazioni che ne valorizzano design e funzionalità. La facilità di navigazione e le foto ambientate, ricche di atmosfera, di tutti gli articoli LIVOS, oltre a rendere la consultazione particolarmente piacevole, consentono di scegliere con facilità la linea che più si addice ai propri gusti e alle proprie esigenze.



ASSISTENZA POST VENDITA

LIVOS è presente sul territorio nazionale con una rete vendita di Agenti di grande esperienza, professionalità e competenza tecnica che rappresenta il miglior anello di congiunzione diretta tra l'Azienda ed il Cliente. Gli Agenti LIVOS sono disponibili tempestivamente per effettuare sopralluoghi, preventivi e ordini. Vi è inoltre a disposizione dei Clienti un Servizio Tecnico-Commerciale denominato "STC" che si occupa di nuovi allestimenti espositivi, consulenze, sopralluoghi e assistenza in garanzia, gestione ricambi e di tutto quello che è necessario per garantire alla Clientela la migliore qualità del servizio e la migliore immagine dei prodotti LIVOS.



LIVOS 4

LINEA THREE



PAGINA_ 6

LINEA TORCH



PAGINA_ 24

LINEA PUNTO E VIRGOLA



PAGINA_ 30

LINEA DODO

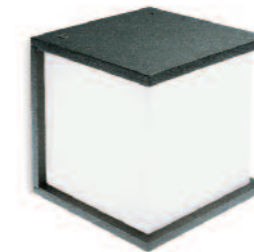

PAGINA_ 36

LINEA STAGE



PAGINA_ 42

LINEA SQUARE



PAGINA_ 50

LINEA SAIL



PAGINA_ 56

LINEA LOUNGE



PAGINA_ 62

LINEA GARDEN



PAGINA_ 68

LINEA CITY



PAGINA_ 74

LINEA ROUTE



PAGINA_ 82

LINEA MIRÒ



PAGINA_ 92

LINEA WHITE NOTORIUS



PAGINA_ 98

LINEA DELUXE



PAGINA_ 104

LINEA ICE



PAGINA_ 110

LINEA ANTIQUE



PAGINA_ 116

LINEA SFERA



PAGINA_ 122

LINEA MAXI MOLATA



PAGINA_ 130

LINEA ELEGANCE



PAGINA_ 136

LINEA MAXI ESAGONALE



PAGINA_ 144

LINEA MAXI QUADRATA



PAGINA_ 150

ACCESSORI



PAGINA_ 156

TRE È IL NUMERO PERFETTO, IL TRIANGOLO È LA FORMA INDISTRUTTIBILE, LE LAMPADINE **THREE** SONO UTILIZZABILI A PARETE E COMBINABILI CON UNA O PIÙ LUCI PER INSTALLAZIONE SU PALO. ASSOLUTA È LA PRATICITÀ NELL'ILLUMINAZIONE DA ESTERNI A PROPRIO GUSTO ED ESIGENZA. UN TRIANGOLO DI LUCE MODULABILE CHE DEFINISCE LA POSIZIONE CON EFFETTI GEOMETRICI PARTICOLARMENTE PRECISI CHE LASCIANO TRASPARIRE UN TEMPERAMENTO FORTE.

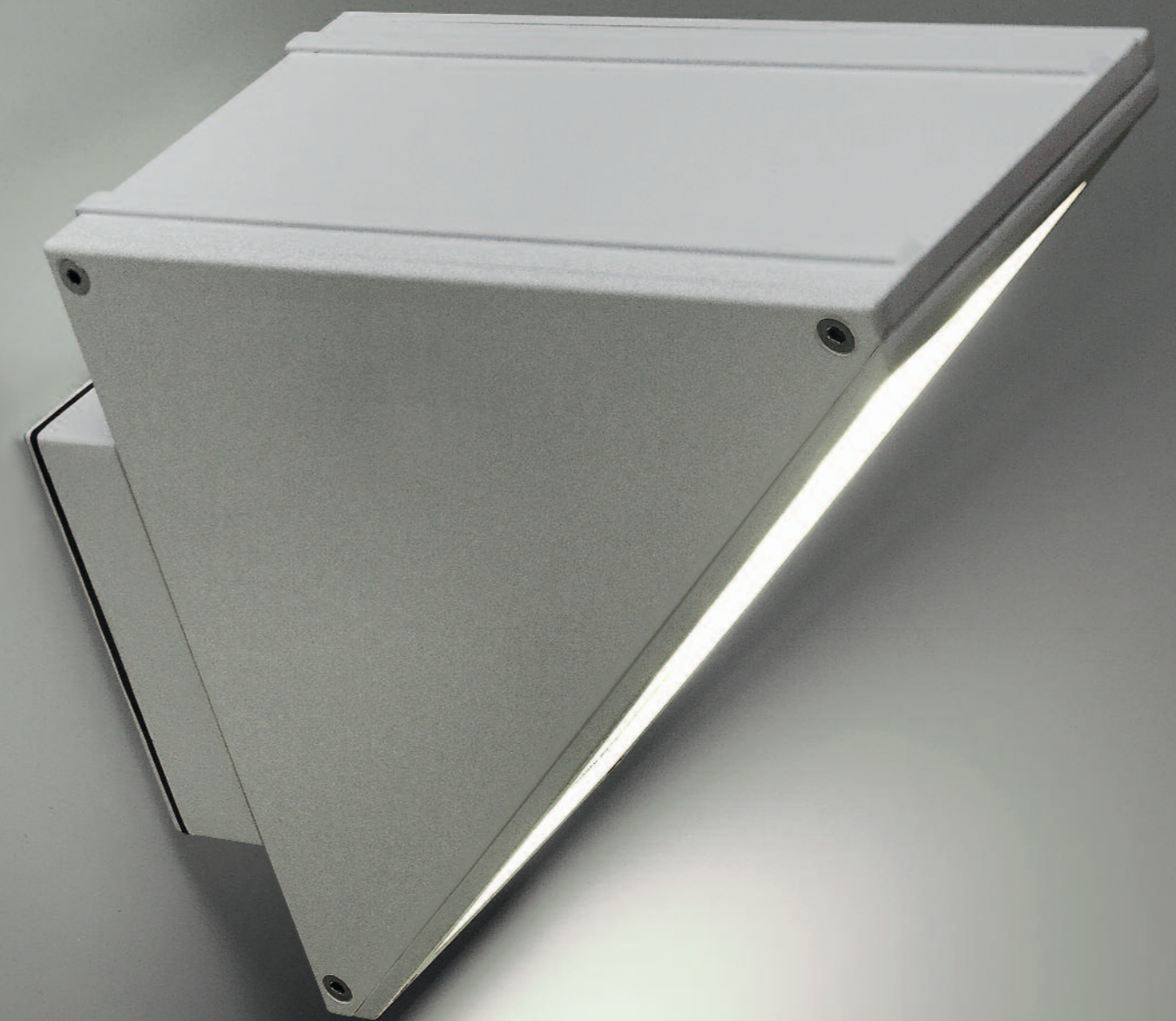





art. 481/36 corten
Lampada H max 130 mm
EAN: 8020588189043



art. 481/02 bianco
Lampada H max 130 mm
EAN: 8020588213861



art. 481/72 alluminio
Lampada H max 130 mm
EAN: 8020588215506

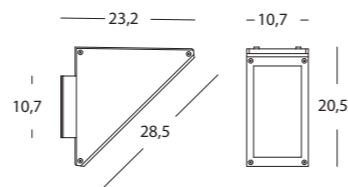

CE CL I 230V IP65 E 27 MAX 26W

Applique componibile per installazione a parete e su palo / Struttura in pressofusione di alluminio / Diffusore in vetro satinato
Riflettore interno in alluminio / Portalampana in porcellana / Controbase ed accessori per il fissaggio



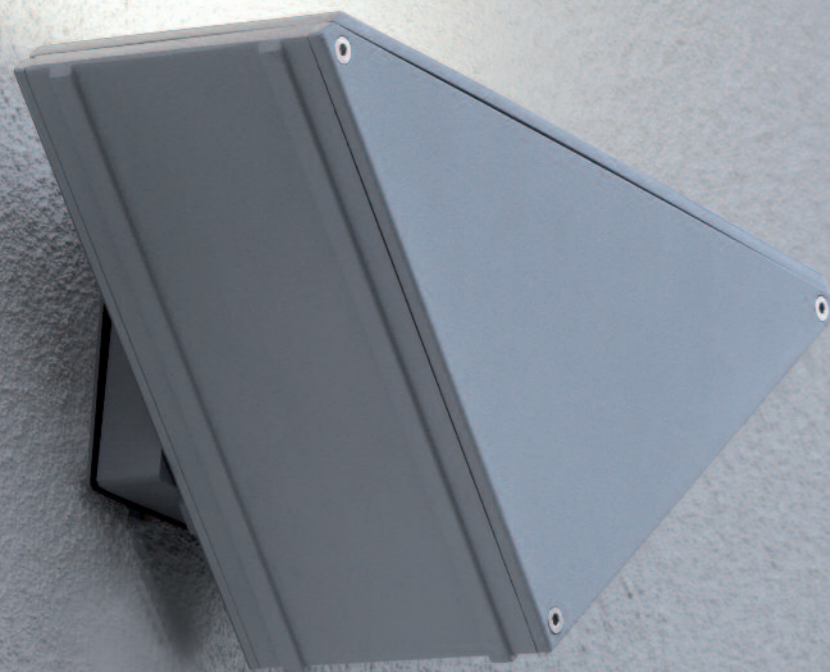

art. **482/02** bianco
Lampada H max 130 mm
EAN: 8020588213854



art. **482/72** alluminio
Lampada H max 130 mm
EAN: 8020588983375

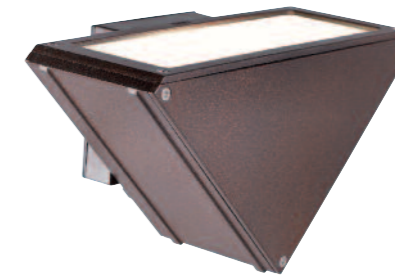

art. **482/36** corten
Lampada H max 130 mm
EAN: 8020588983368

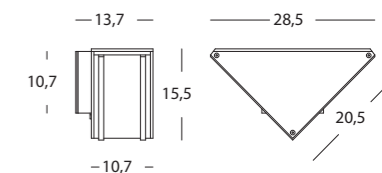

CE CL I 230V IP65 E 27 MAX 26W

Applique componibile per installazione a parete e su palo / Struttura in pressofusione di alluminio / Diffusore in vetro satinato
Riflettore interno in alluminio / Portalamada in porcellana / Controbases ed accessori per il fissaggio





art. **483/72** alluminio
Lampada H max 130 mm
EAN: 8020588983351



art. **483/02** bianco
Lampada H max 130 mm
EAN: 8020588213847



art. **483/36** corten
Lampada H max 130 mm
EAN: 8020588983344

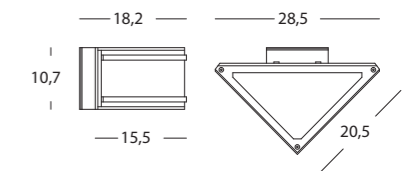

Applique componibile per installazione a parete e su palo / Struttura in pressofusione di alluminio / Diffusori in vetro satinato
Riflettore interno in alluminio / Portalampana in porcellana / Controbase ed accessori per il fissaggio



480/02 Bianco
EAN: 8020588213878
480/36 Corten
EAN: 8020588235047
480/72 Alluminio
EAN: 8020588237027

499/02 Bianco
EAN: 8020588982415
499/36 Corten
EAN: 8020588982408
499/72 Alluminio
EAN: 8020588982392



art. 480/02 art. 480/36 art. 480/72 art. 499/02 art. 499/36 art. 499/72

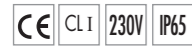

Pali a pavimento in pressofusione di alluminio / Controbasse, dispositivo di connessione ed accessori per installazione di 1, 2, 3 o 4 corpi illuminanti

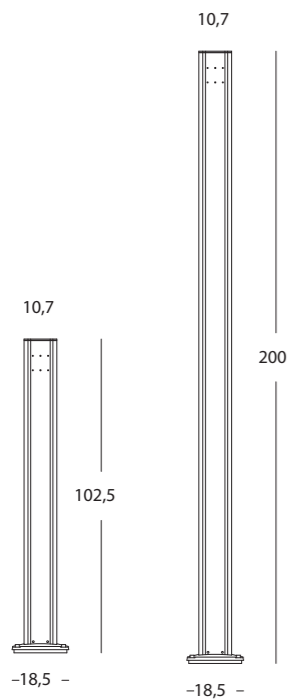

COMBINAZIONI su pali

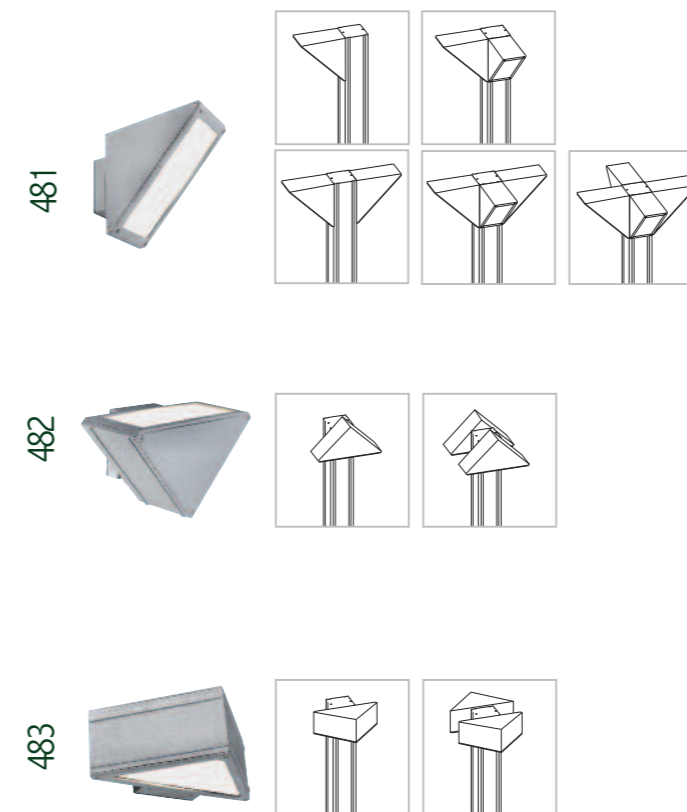

ACCESSORI

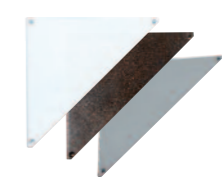

29/02 Bianco
EAN: 8020588213892
29/36 Corten
EAN: 8020588214776
29/72 Alluminio
EAN: 8020588214318

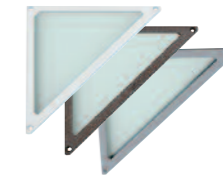

30/02 Bianco
EAN: 8020588213885
30/36 Corten
EAN: 8020588214431
30/72 Alluminio
EAN: 8020588214448

VARIANTI

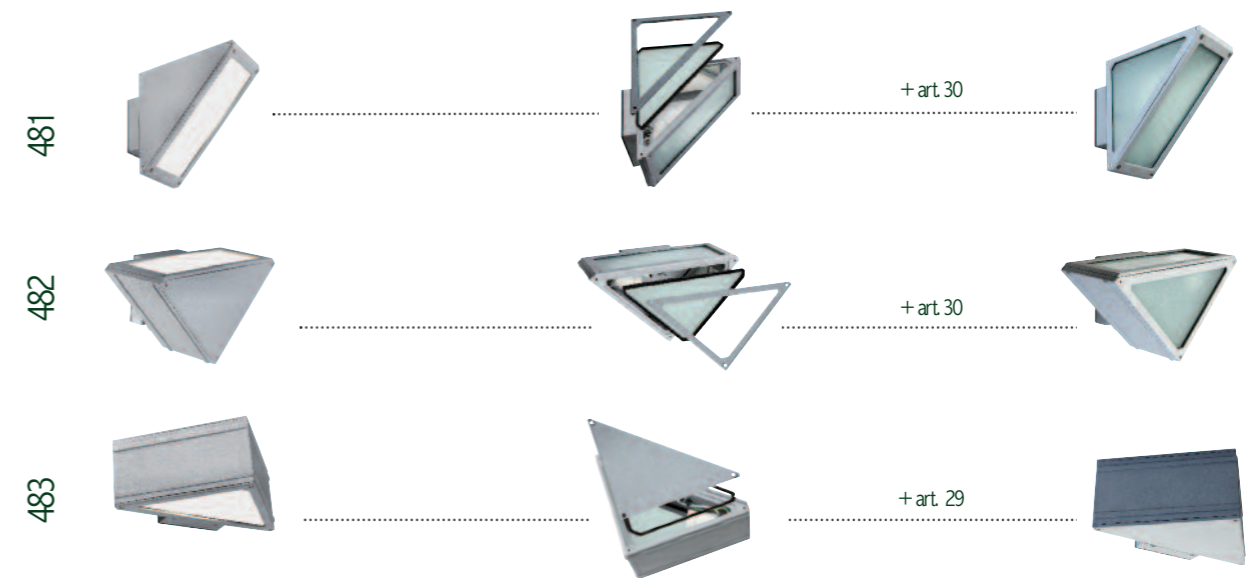

Accessori componibili in alluminio con guarnizione siliconica / vetro satinato

STRIZZA L'OCCHIO ALLA STORIA IL DESIGN DELLA LINEA **TORCH**. I PALETTI E LE APPLIQUE SONO UNA SIMPATICA CITAZIONE DELLE TORCE MEDIEVALI, ANTENATE DELLA LUCE ELETTRICA, RIVISITATE CON PARTICOLARE ATTENZIONE AI DETTAGLI E ALLA STILIZZAZIONE DELLE FORME. I PUNTI LUCE INVECE FANNO IL VERSO ALLA VITA MARINARA, AI PONTILI, AI PORTI, MA SOPRATTUTTO ALLA PERSONALITÀ DEI FARI, SENTINELLE COSTIERE A SALVAGUARDIA DEI NAVIGANTI.





art. 556/16 grigio

Lampada max H 115 mm Ø 50 mm
EAN: 8020588961632

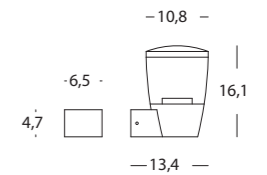

art. 557/16 grigio

Lampada max H 115 mm Ø 50 mm
EAN: 8020588961656

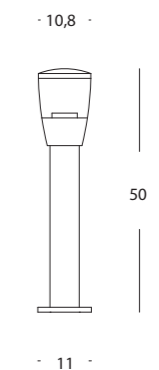

Struttura in pressofusione di alluminio / Diffusore in policarbonato opalino / Portalampada in porcellana / Accessori per il fissaggio / Adatto esclusivamente per lampade a risparmio energetico



art. 850/16 grigio

Lampada H max 150 mm
EAN: 8020588240027

art. 849/16 grigio

Lampada H max 150 mm
EAN: 8020588240010

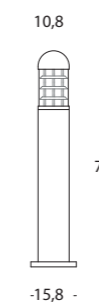

CE CLI 230V IP44 E 27 MAX 60W

Struttura in pressofusione di alluminio / Diffusore in vetro trasparente ed alette frangiluce / Portalampana in porcellana
Dispositivo di connessione ed accessori per il fissaggio / Adatto per lampade ad incandescenza e risparmio energetico

PUNTO E VIRGOLA SONO GLI ELEMENTI DELL'OMONIMA COLLEZIONE. APPLIQUES A PARETE E PALETTI A TERRA CARICHI DI STRABORDANTE PERSONALITÀ, HANNO UN CARATTERE DECISO GRAZIE AL DESIGN INNOVATIVO, GIOVANE E CONTEMPORANEO. LA LUCE, GRAZIE AL DIFFUSORE SATINATO, SI DIFFONDE NELLO SPAZIO CON CORPOSA ELEGANZA ADATTANDOSI PERFETTAMENTE AD OGNI TIPO DI SPAZIO VERDE.



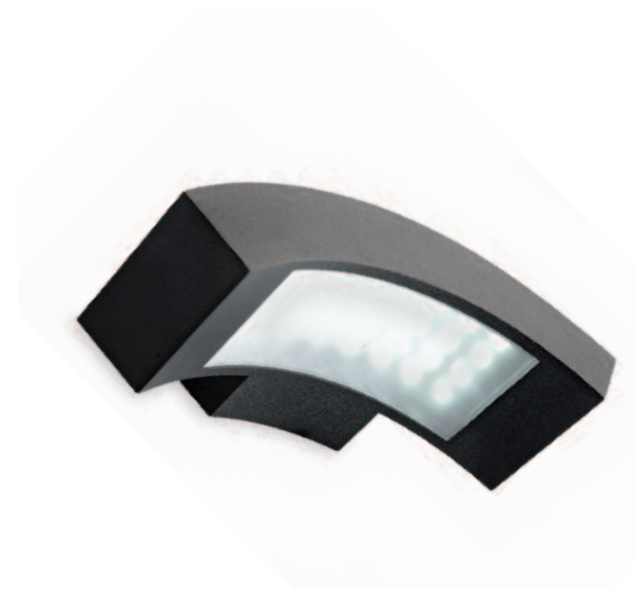

art. 99693/06 nero
EAN: 8020588996931

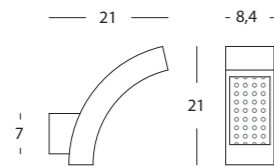

art. 99694/06 nero
EAN: 8020588996948

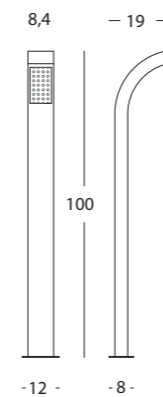
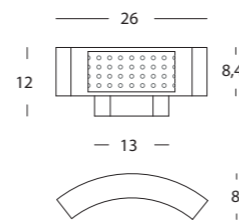

art. 99695/06 nero
EAN: 8020588996955



Struttura in pressofusione di alluminio / Diffusore in termoplastico satinato / Accessori per il fissaggio
Illuminazione a 48 LED SMD 4,5 W / Resa 30 W risparmio energia 85 %



art. 554/02 bianco
EAN: 8020588961663
Proiettore orientabile

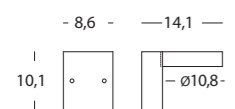

art. 554/16 grigio
EAN: 8020588354236
Proiettore orientabile

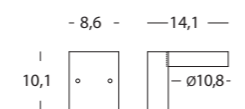

art. 555/02 bianco
EAN: 8020588961816

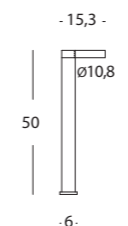

art. 555/16 grigio
EAN: 8020588412509

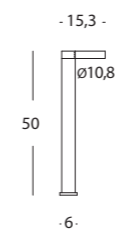

Struttura in pressofusione di alluminio / Diffusore in vetro trasparente / Accessori per il fissaggio
Illuminazione a 1 LED COB 10 W / Resa 80 W risparmio energia 87 %



LINEA **DODO**, SENZA DUBBIO CONTEMPORANEA E MODERNA, MA DI CERTO NON ESTREMA, CHE RISCHIA DI DIVENTARE UN “CLASSICO” GRAZIE ALLA FORMA GEOMETRICA PARTICOLARMENTE FUNZIONALE E SQUADRATA CHE RICORDA LE ARCHITETTURE ANNI ‘30 DEI MAESTRI DEL RAZIONALISMO ITALIANO. DISPONIBILE NEL FORMATO APPLIQUE E PALETTO, È PERFETTA PER ARREDARE MURETTI E CAMMINAMENTI CHE EVIDENZIA CON LA GIUSTA DISCREZIONE GRAZIE ALLA PERSONALITÀ RICCA MA NON INVADENTE.





art. 833/16 grigio

Lampada H max 120 mm
EAN: 8020588179037



art. 835/16 grigio

Lampada H max 170 mm
EAN: 8020588178023



Struttura in pressofusione di alluminio / Diffusore in policarbonato opalino / Portalampana in porcellana / Accessori per il fissaggio / Adatto per lampade ad incandescenza e risparmio energetico



Art. 629/16 grigio

Lampada max H 150 mm
 Ø 60 mm
 EAN: 8020588179013

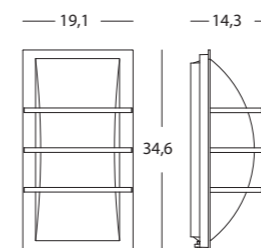

Art. 630/16 grigio

Lampada max H 150 mm
 Ø 60 mm
 EAN: 8020588180026

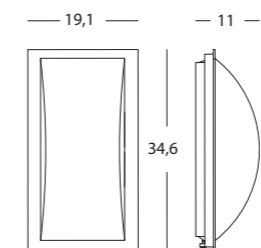

CE Cl 1 230V IP43 E 27 MAX 2x23W

Cornice e corpo in pressofusione di alluminio / Diffusore in policarbonato opalino / Portalampana in porcellana / Accessori per il fissaggio



GLI ELEMENTI DELLA LINEA **STAGE**, DAL DESIGN CILINDRICO ESSENZIALE, PRATICO E MODERNO, SONO L'IDEALE RAPPRESENTAZIONE DELLA LUCE CATTURATA, EDUCATA E GUIDATA DALLA TECNICA. CREANO FASCI DI LUCE VIGOROSI E CONTEMPORANEI CHE SI INTEGRANO ALL'INTERNO E ALL'ESTERNO CON SINGOLARE PERSONALITÀ. PARTICOLARMENTE SUGGESTIVA ED ELEGANTE L'APPLIQUE "UP & DOWN" CON LA LUCE CHE SI PROIETTA SIMMETRICAMENTE DA ENTRAMBE I LATI DEL CILINDRO.



APPLIQUE / LINEA STAGE



APPLIQUE / LINEA STAGE



art. 495/16 grigio

Lampada H max 150 mm
EAN: 8020588865404

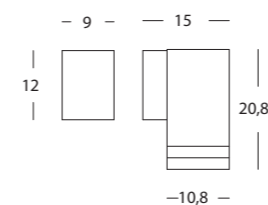

art. 494/16 grigio

Lampada H max 150 mm
EAN: 8020588866166

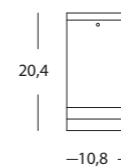

art. 496/16 grigio

Lampada H max 130 mm
EAN: 8020588907296

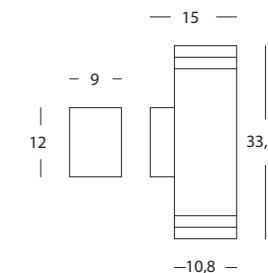

CE CLI 230V IP44 E 27 MAX 60W



art. 691/16 grigio

Lampada max H 120 mm Ø 60 mm
EAN: 8020588085062

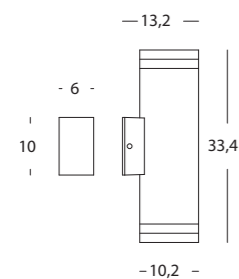

art. 689/16 grigio

Lampada max H 120 mm Ø 60 mm
EAN: 8020588085031

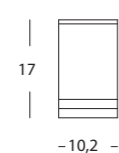

art. 690/16 grigio

Lampada max H 120 mm Ø 60 mm
EAN: 8020588085048

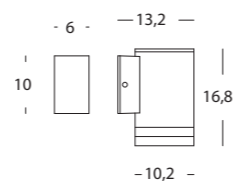

CE CLI 230V IP43 E 27 MAX 60W

Struttura in pressofusione di alluminio / Diffusori in vetro e termoplastico trasparente / Portalampada in porcellana / Controbase ed accessori per il fissaggio / Adatto per lampade ad incandescenza e risparmio energetico





art. 488/16 grigio

Lampada max H 120 mm Ø 60 mm
EAN: 8020588733604

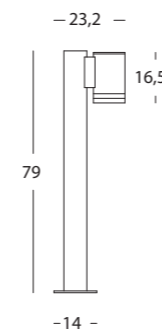

art. 497/16 grigio

Lampada H max 150 mm
EAN: 8020588928512

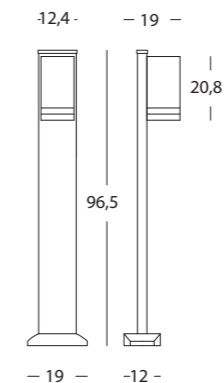

CE CLI 230V IP44 E 27 MAX 60W

Struttura in pressofusione di alluminio / Diffusori in vetro e termoplastico trasparente / Portalampana in porcellana
Dispositivo di connessione ed accessori per il fissaggio / Adatto per lampade ad incandescenza e risparmio energetico





art. 491/16 grigio
Lampada H max 170 mm
EAN: 8020588193149

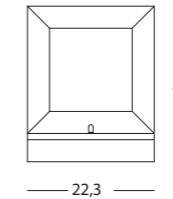

CE CL I 230V IP44 E 27 MAX 100W

Struttura in pressofusione di alluminio / Diffusore in policarbonato opalino / Portalampana in porcellana / Controbase ed accessori per il fissaggio



art. 489/16 grigio
Lampada H max 160 mm
EAN: 8020588733093

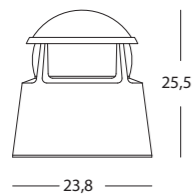

CE CL I 230V IP55 E 27 MAX 60W

Struttura in pressofusione di alluminio / Diffusore in vetro satinato / Portalampana in porcellana / Controbase ed accessori per il fissaggio



art. 664/16 grigio
Lampada H max 28 mm
EAN: 8020588247064

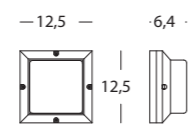

CE CL I 230V IP54 GX53 MAX 13W

Struttura in pressofusione di alluminio / Diffusore in vetro stampato satinato / Portalampana GX53 / Accessori per il fissaggio

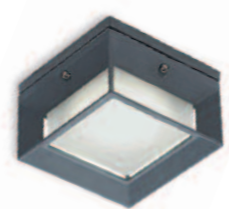

art. 663/16 grigio
Lampada H max 28 mm
EAN: 8020588247026

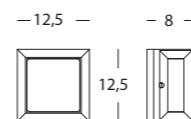

art. 688/16 grigio
Lampada H max 28 mm
EAN: 8020588085024

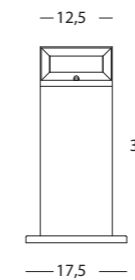

CE CL I 230V IP54 GX53 MAX 13W

Struttura in pressofusione di alluminio / Diffusore in vetro stampato satinato / Portalampana GX53 / Dispositivo di connessione ed accessori per il fissaggio



LA LINEA **SQUARE**, DISPONIBILE
COME APPLIQUE A PARETE E
PALETTO A PAVIMENTO SI
CARATTERIZZA PER LE FORME
SQUADRATE, LINEARI E GEOMETRICHE
PARTICOLARMENTE DECISE, CHE
LASCIANO TRASPARIRE UN
TEMPERAMENTO FORTE. LA LUCE
CHE DIFFONDONO È ORIENTABILE
E COMPONIBILE COSÌ DA POTER
GIOCARRE CON GLI INNUMEREVOLI
INTRECCI DEI FASCI DI LUCE.

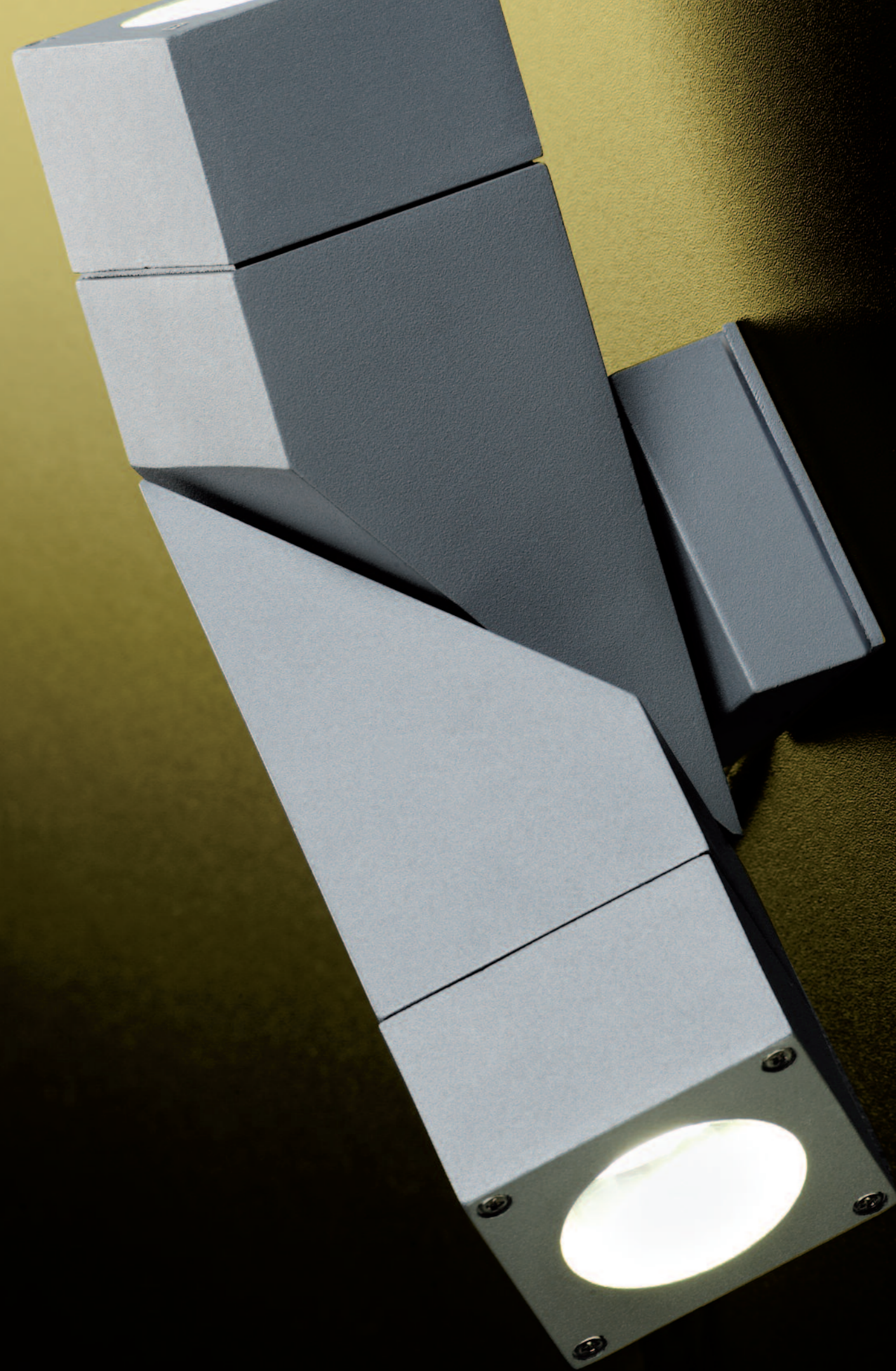



art. **608/72** alluminio
Lampada H max 57 mm
EAN: 8020588261183

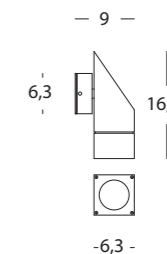

art. **609/72** alluminio
Lampada H max 57 mm
EAN: 8020588261190
Proiettore orientabile

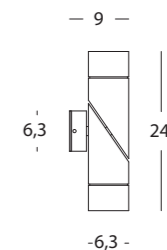

CE CL I 230V IP44 GU10 MAX 35W

Struttura in pressofusione di alluminio / Diffusore in vetro trasparente / Portalampana in porcellana / Controbasso ed accessori per il fissaggio / Adatto per lampade a risparmio energetico, alogene e Led



art. 610/72 alluminio

Lampada H max 57 mm
EAN: 8020588262180
Proiettore orientabile

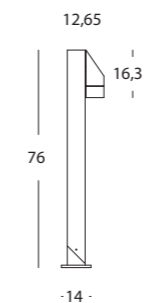

art. 611/72 alluminio

Lampada H max 57 mm
EAN: 8020588262197
Proiettori orientabili

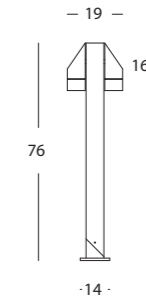

CE CLI 230V IP44 GU10 MAX 35W

Struttura in pressofusione di alluminio / Diffusore in vetro trasparente / Portalampana in porcellana / Dispositivo di connessione ed accessori per il fissaggio / Adatto per lampade a risparmio energetico, alogene e Led

LE SUE FORME CLASSICHE MA
TUTTAVIA SORPRENDENTI ED
ORIGINALI FANNO PENSARE
ALLE VELE DELLE BARCHE.
INVECE CHE GONFIATE DALLA
FORZA DEI VENTI, QUELLE
STILIZZATE DELLA LINEA **SAIL**
RIFLETTONO LA LUCE DEI
FARETTI SOTTOSTANTI.
IDEALI PER DIFFONDERE LA
LUCE ALL'ESTERNO O ALL' INTERNO
DELLA CASA, CREANO CALDE E
SOFISTICATE ATMOSFERE.





art. 847/16 grigio

Lampada H max 140 mm
EAN: 8020588240041

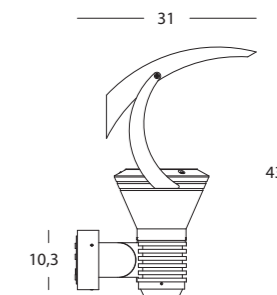

CE CLI 230V IP44 E 27 MAX 80W



art. 465/16 grigio

Lampada max H 110 mm
Ø 44 mm
EAN: 8020588215582

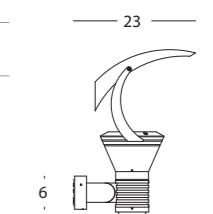

CE CLI 230V IP55 E 27 MAX 20W



art. 464/16 grigio

Lampada max H 110 mm
Ø 44 mm
EAN: 8020588215599

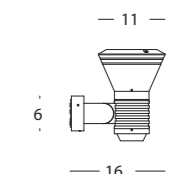

CE CLI 230V IP55 E 27 MAX 20W

Struttura in pressofusione di alluminio orientabile / Diffusore in vetro trasparente / Parabola riflettente in alluminio / Portalam-pada in porcellana / Controbases ed accessori per il fissaggio



art. 466/16 grigio

Lampada max H 110 mm Ø 44 mm
EAN: 8020588215575

art. 426/16 grigio

Lampada H max 140 mm
EAN: 8020588392627

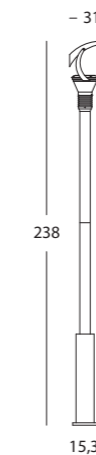
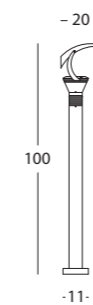

CE CLI 230V IP55 E 27 MAX 20W

CE CLI 230V IP44 E 27 MAX 80W

Struttura in pressofusione di alluminio con vela riflettente orientabile / Diffusore in vetro trasparente / Parabola riflettente in alluminio
Portalampana in porcellana / Dispositivo di connessione ed accessori per il fissaggio

LA LINEA **LOUNGE** SUGGERISCE UN MODO NUOVO DI CONCEPIRE L'ILLUMINAZIONE OUTDOOR DEL TUO SPAZIO. FORME GEOMETRICHE PLASMATE NELLE RESINE DANNO VITA A SPETTACOLARI SCENOGRAFIE. SFERE E CILINDRI CHE SI ACCENDONO EMANANO UNA LUCE SOFFUSA, ESALTANO OGNI DETTAGLIO INTORNO A SE, CREANDO UN AMBIENTE RICERCATAMENTE INFORMALE.



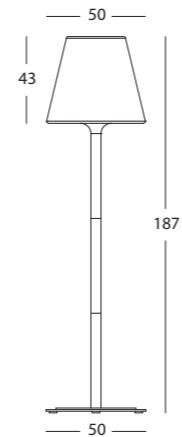

ref. 379/72 alluminio

Lampada H max 250 mm.
EAN: 8020588214424
con base in metallo verniciato kg 15
e cavo mt 10 H07RN-F 3G1

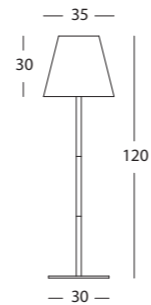

ref. 377/72 alluminio

Lampada H max 200 mm.
EAN: 8020588215476
con base in metallo verniciato kg 5
e cavo mt 3 H07RN-F 3G1



Piantana in pressofusione di alluminio / Diffusore in resina ad alta resistenza / Portalamпада in porcellana / Adatto esclusivamente per lampade a risparmio energetico

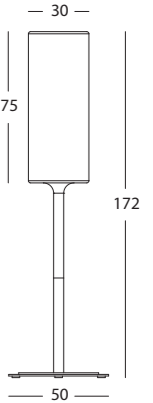

ref. 383/72 alluminio

Lampada H max 350 mm
EAN: 8020588212673
Piantana in pressofusione di alluminio
con base in metallo verniciato kg 15
e cavo mt 10 H07RN-F 3G1

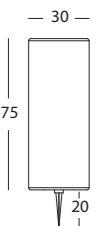

ref. 382/02 bianco

Lampada H max 350 mm
EAN: 8020588213762
con picchetto, pressacavo PG9
e cavo mt 2 H05RN-F 3G1



Diffusore in resina ad alta resistenza / Portalamпада in porcellana / Adatto esclusivamente per lampade a risparmio energetico



art. **381/72** alluminio
 Lampada H max 300 mm
 EAN: 8020588213489
 Piantana in pressofusione di alluminio
 con base in metallo verniciato kg 15
 e cavo mt 10 H07RN-F 3G1

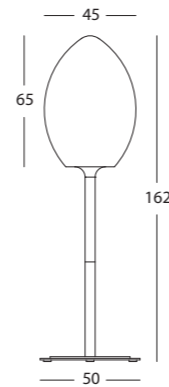

art. **380/02** bianco
 Lampada H max 300 mm
 EAN: 8020588213915
 con picchetto, pressacavo PG9
 e cavo mt 2 H05RN-F 3G1

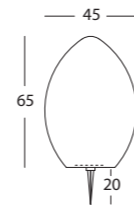

Diffusore in resina ad alta resistenza / Portalampana in
 porcellana / Adatto esclusivamente per lampade a rispar-
 mio energetico



art. **683/02** bianco
 Lampada H max 200 mm
 EAN: 8020588258190
 con picchetto di supporto

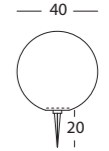

art. **684/02** bianco
 Lampada H max 200 mm
 EAN: 8020588259180
 con picchetto di supporto

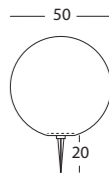

art. **685/02** bianco
 Lampada H max 200 mm
 EAN: 8020588259197
 con picchetto di supporto

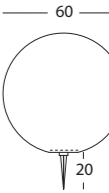

art. **692/02** bianco
 Lampada H max 200 mm
 EAN: 8020588085093
 Vaso con diffusore interno
 in termoplastico trasparente

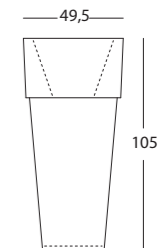

Struttura in resina ad alta resistenza / Portalampana in
 porcellana / Pressacavo PG9 / Cavo mt 2 H05RN-F / Adatto
 esclusivamente per lampade a risparmio energetico /
 Eventuale diffusore colorato non incluso
 (vedi accessori a pag 156)



IL DESIGN DELLA LINEA **GARDEN** RICORDA VAGAMENTE LA SPETTACOLARITÀ DEI FARI DI CERTE AUTOMOBILI SPORTIVE DI GRANDE PREGIO. IN REALTÀ LE VARIE SOLUZIONI CHE OFFRE, TUTTE EFFICACI ED ORIGINALI, MA MAI ESTREME, LA RENDONO PERFETTA PER RAZIONALIZZARE LA DIFFUSIONE DELLA LUCE ALL'ESTERNO, PER ILLUMINARE DIVERSE SITUAZIONI, DAI MURI AI CAMMINAMENTI.





art. 704/16 grigio
Lampada H max 115 mm.
EAN: 8020588959004

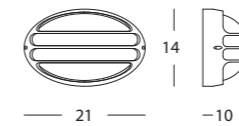

art. 705/16 grigio
Lampada H max 170 mm.
EAN: 8020588960000

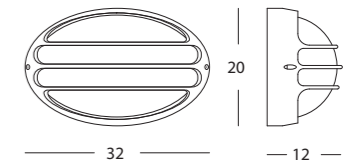

art. 633/72 alluminio
Lampada H max 115 mm.
EAN: 8020588208195

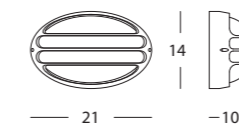

art. 120/72 alluminio
Lampada H max 170 mm.
EAN: 8020588649226

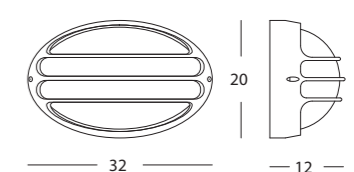

CE CLI 230V IP43 E 27 MAX 60W

Copertura e corpo in pressofusione di alluminio / Diffusore in vetro stampato satinato / Riflettore interno in alluminio / Portalam-pada in porcellana / Accessori per il fissaggio / Adatto per lampade ad incandescenza e risparmio energetico



art. 706/16 grigio

Lampada H max 115 mm.
EAN: 8020588961007

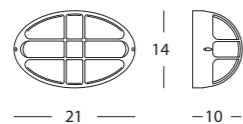

art. 707/16 grigio

Lampada H max 170 mm.
EAN: 8020588962004

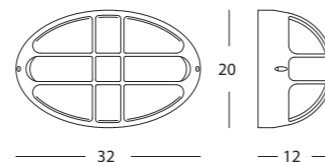

art. 659/16 grigio

Lampada H max 115 mm.
EAN: 8020588246036

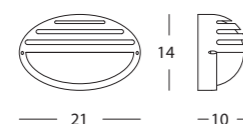

art. 662/16 grigio

Lampada H max 170 mm.
EAN: 8020588246012

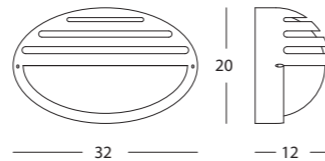

CE CLI 230V IP43 E27 MAX 60W

Copertura e corpo in pressofusione di alluminio / Diffusore in vetro stampato satinato / Riflettore interno in alluminio / Portalamпада in porcellana / Accessori per il fissaggio / Adatto per lampade ad incandescenza e risparmio energetico

EFFICIENZA E MODERNITÀ
DEFINISCONO LA LINEA **CITY**
CHE RICHIAMA L'INNOVAZIONE
DEGLI ANNI '80 CON LA
RIVOLUZIONARIA INTRODUZIONE
DEI FARETTI ORIENTABILI ADATTI A
CREARE FASCI DI SOLE, PROIEZIONI
DI LUCE. DA UTILIZZARSI SECONDO
IL GUSTO E LE NECESSITÀ, SIA
ALL'INTERNO CHE ALL'ESTERNO
DELLA CASA, SIA A TERRA CHE A
PARETE, PER RISCHIARARE UN
AMBIENTE O PER EVIDENZIARE
UN DETTAGLIO.





at. 570/16 grigio

Lampada H max 57 mm
 EAN: 8020588963247
 con staffa ed accessori
 per il fissaggio

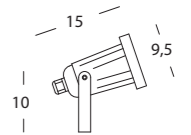

at. 571/16 grigio

Lampada H max 57 mm
 EAN: 8020588712036
 con picchetto, spina schuko
 e cavo mt 2 H05RN-F 3G1

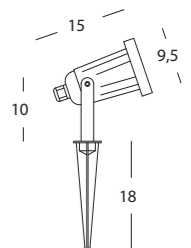

Faretto orientabile con struttura in pressofusione di alluminio / Diffusore in vetro trasparente / Portalampana in porcellana
 Pressacavo PG9 / Adatto per lampade a risparmio energetico, alogene e Led



at. 670/72 alluminio

Lampada H max 76 mm
EAN: 8020588288180
con staffa ed accessori
per il fissaggio

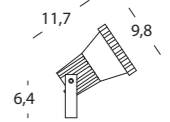

at. 671/72 alluminio

Lampada H max 76 mm
EAN: 8020588288197
con picchetto, spina schuko
e cavo mt 2 H05RN-F 3G1

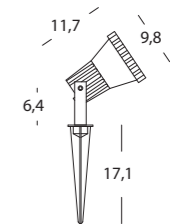

Faretto orientabile con struttura in pressofusione di alluminio / Diffusore in vetro trasparente / Portalampada in porcellana
Pressacavo PG7 / Adatto per lampade a risparmio energetico, alogene e Led



art. **635/72** alluminio
Lampada H max 135 mm
EAN: 8020588239083

CE CL1 230V IP54 E 27 MAX 80W

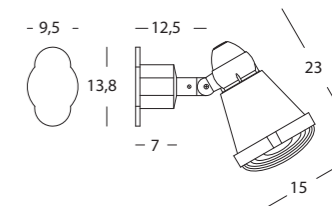

art. **636/72** alluminio
Lampada H max 135 mm
EAN: 8020588239045
con picchetto, spina schuko
e cavo mt 2 H05RN-F 3G1

CE CL1 230V IP44 E 27 MAX 80W

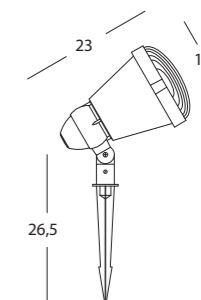

Proiettore orientabile con struttura in pressofusione di alluminio / Diffusore in vetro trasparente con griglia di protezione / Parabola riflettente in alluminio / Portalamada in porcellana / Pressacavo PG9 / Adatto per lampade a risparmio energetico, incandescenza e PAR 38

COME GLI OCCHI DI UN FELINO GUIDANO E PROTEGGONO CON SOBRIA, DISCRETA ELEGANZA, I PERCORSI DELLA NOTTE. GLI ELEMENTI DELLA COLLEZIONE **ROUTE** SONO PERFETTI PER OGNI TIPO DI AMBIENTE PERCHÉ VI SI ADATTANO GRAZIE AL LORO PREZIOSO ECLETTISMO E ALLA LORO SPECIALE VERSATILITÀ. LA CAPACITÀ DI INTEGRARSI LI RENDE NON SOLTANTO UTILI, MA ANCHE IMPORTANTI ALLEATI PER IMPREZIOSIRE LE ARCHITETTURE DELL'ESTERNO.





art. **227/09** acciaio
Lampada H max 145 mm
EAN: 8020588850004
con parabola riflettente in alluminio

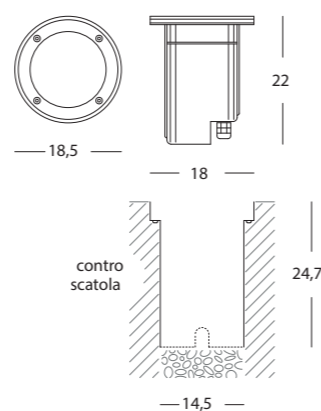

Incassi da pavimento, Calpestable, in pressofusione di alluminio / Anello di copertura in acciaio inox / Diffusore in vetro trasparente infrangibile (max 500 kg) / Portalampada in porcellana / Pressacavo PG11 / Controscatola in termoplastico, guarnizione siliconica ed accessori per il fissaggio / Adatto esclusivamente per lampade a risparmio energetico



art. **828/09** acciaio
Lampada H max 65 mm
EAN: 8020588946004

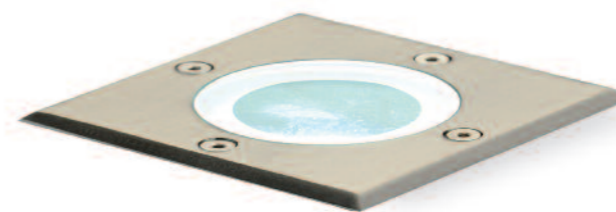
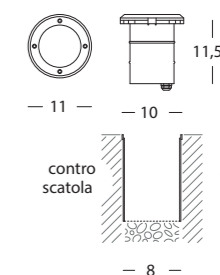

art. **829/09** acciaio
Lampada H max 65 mm
EAN: 8020588232060

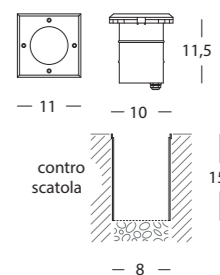

/// INCASSI A PAVIMENTO

L'installazione va sempre eseguita secondo quanto indicato nelle istruzioni di montaggio all'interno della confezione. Per i modelli a pavimento prevedere un adeguato sistema di drenaggio per evitare che l'apparecchio resti immerso in acqua: infatti residui di calcare o di sostanze corrosive possono causare un grave deterioramento dell'alluminio e della vernice. Si raccomanda di utilizzare cavi H07RN8-F in gomma neoprene di sezione adeguata a garantire il corretto collegamento del pressacavo, così da evitare infiltrazioni ed invecchiamento del cavo stesso. In caso di smontaggio, prima di forzare le viti, ammorbidire l'eventuale incrostazione con un prodotto lubrificante. Per poter garantire nel tempo lo svitamento delle viti, si consiglia di utilizzare sulla superficie filettata un anti-grippante. Essendo la vernice della finitura soggetta ad invecchiamento, al fine di evitarlo si consiglia la manutenzione degli apparecchi un paio di volte l'anno. Un'applicazione di silicone spray consente al prodotto di ritornare brillante, alla vernice di essere protetta e alle viti di ancoraggio di evitare una eventuale ossidazione.





art. **800/16** grigio
Lampada H max 140 mm
EAN: 8020588981005

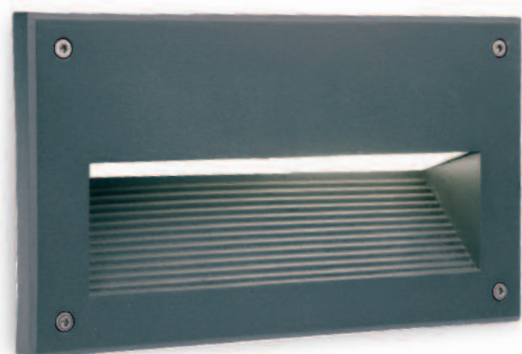
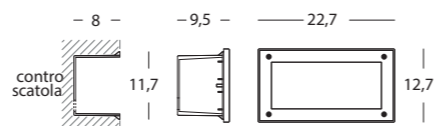

art. **802/16** grigio
Lampada max H 140 mm
Ø 45 mm
EAN: 8020588925009

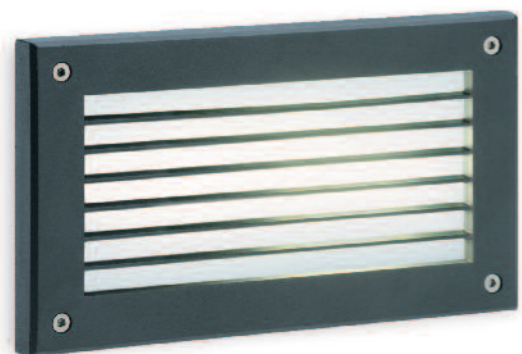
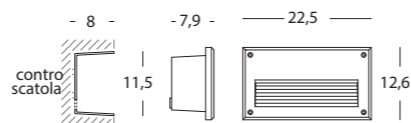

art. **665/16** grigio
Lampada H max 125 mm
EAN: 8020588256189

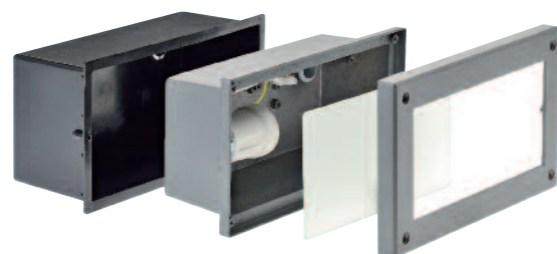
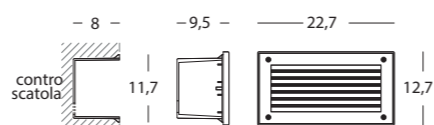

art. **817/16** grigio
Lampada H max 125 mm
EAN: 8020588937002

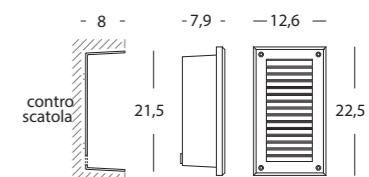

CE CLI 230V IP54 E27 MAX 40W

Incassi a parete con struttura in pressofusione di alluminio / Diffusore in vetro satinato / Portalamada in porcellana / Controscatola in termoplastico ed accessori per il fissaggio / Adatto per lampade ad incandescenza e risparmio energetico



art. **99832/72** alluminio

EAN: 8020588998324
con diffusore in vetro satinato
Illuminazione a 60 LED 6 W 348 lumen
resa 40 W risparmio energia 83 %

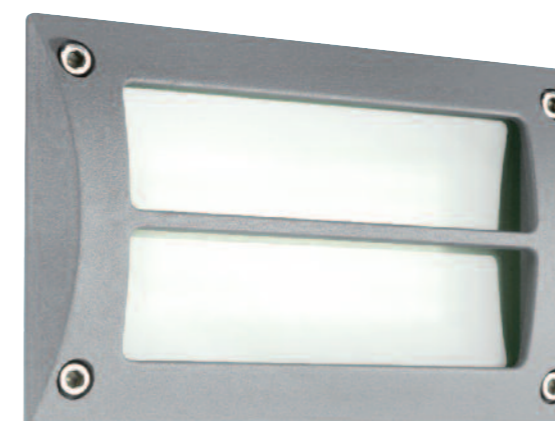
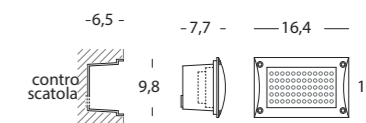

art. **99834/72** alluminio

EAN: 8020588998348
con diffusore in vetro satinato
Illuminazione a 60 LED 6 W 348 lumen
resa 40 W risparmio energia 83 %

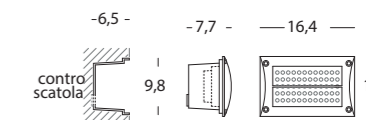

art. **99836/72** alluminio

EAN: 8020588998362
con diffusore in policarbonato
trasparente Illuminazione a 24 LED
5,5 W 138 lumen resa 20 W risparmio
energia 60 %

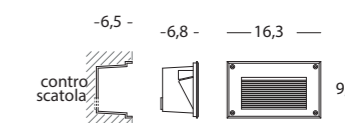

art. **99837/72** alluminio

EAN: 8020588998379
con diffusore in policarbonato
trasparente Illuminazione a 15 LED
5,5 W 87 lumen resa 15 W risparmio
energia 50 %



Incassi a parete con struttura in pressofusione di alluminio / Controscatola in termoplastico, scatola stagna interna ed accessori per il fissaggio / Illuminazione a LED osram duris E3





art. **617/72** alluminio
Lampada H max 28 mm
EAN: 8020588265198

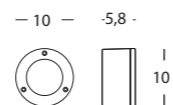

art. **618/72** alluminio
Lampada H max 28 mm
EAN: 8020588266188

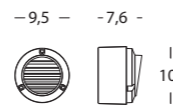

art. **619/72** alluminio
Lampada H max 28 mm
EAN: 8020588266195

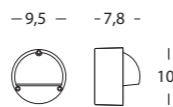

Cornice e corpo in pressofusione di alluminio / Diffusore in vetro / Portalampada GX53 / Accessori per il fissaggio / Adatto esclusivamente per lampade a risparmio energetico



A DIFFERENZA DI ALTRE COLLEZIONI, GLI ELEMENTI DELLA LINEA **MIRÒ** NON VOGLIONO RINUNCIARE AL LORO RUOLO DI PROTAGONISTI DELLA SCENA E DANNO UN TOCCO DI GRANDE PERSONALITÀ ALL'ARREDAMENTO ESTERNO. LA FORMA SQUADRATA E BEN DEFINITA LE CONFERISCE UN TOCCO DI RIGORE INASPETTATO E CERTAMENTE DI CLASSE. COLPISCE LA SUA VERSATILITÀ, VISTO CHE È DISPONIBILE NELLA VERSIONE RIVOLTA VERSO L'ALTO O VERSO IL BASSO.





art. 577/16 grigio

Lampada H max 150 mm
 EAN: 8020588932588
 Sospensione con cavo
 H05RN-F 3G1

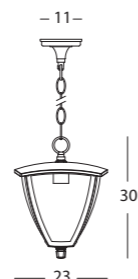

art. 575/16 grigio

Lampada H max 150 mm
 EAN: 8020588563287

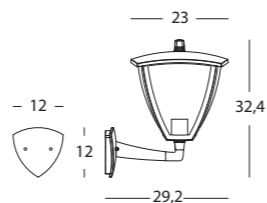

art. 576/16 grigio

Lampada H max 150 mm
 EAN: 8020588325687

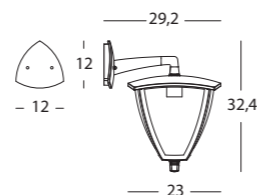

Struttura in pressofusione di alluminio / Diffusore in termoplastico trasparente / Portalampana in porcellana / Controbasso ed accessori per il fissaggio / Adatto per lampade ad incandescenza e risparmio energetico



art. 578/16 grigio

Lampada H max 150 mm
EAN: 8020588789458



art. 579/16 grigio

Lampada H max 150 mm
EAN: 8020588215933



art. 580/16 grigio

Lampada H max 150 mm
EAN: 8020588247897

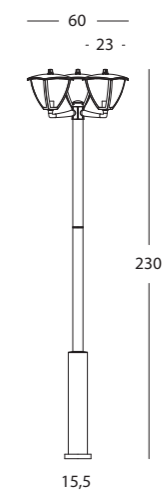
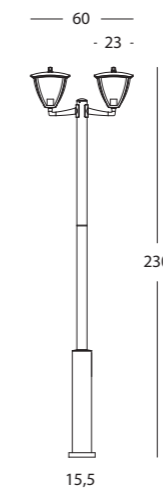

CE CLI 230V IP44 E 27 MAX 60W

Struttura in pressofusione di alluminio / Diffusore in termoplastico trasparente / Portalampana in porcellana / Dima per il fissaggio a terra, dispositivo di connessione ed accessori per il fissaggio / Adatto per lampade ad incandescenza e risparmio energetico

SEBBENE SIA UNA RIEDIZIONE DELLA LANTERNA CLASSICA, LA FORMA PARTICOLARE E INUSUALMENTE ALLUNGATA, OLTRE ALLA STRUTTURA IN ALLUMINIO DECAPATA IN UN CALDO BIANCO-ORO DELLA LINEA **WHITE NOTORIUS**, LA RENDONO INNOVATIVA E PER CERTI VERSI IMPERTINENTE: DI CERTO NON LE MANCA IL TEMPERAMENTO. DISPONIBILE NELLE VERSIONI APPLIQUE, SOSPENSIONE E LAMPIONE, PERMETTE UN ARREDAMENTO ORGANICO D'UNA CASA STORICA O D'UNA VILLA DI CAMPAGNA.



APPLIQUE / LINEA WHITE NOTORIUS



art. 421/26 bianco oro
Lampada H max 185 mm
EAN: 8020588332067



art. 422/26 bianco oro
Lampada H max 185 mm
EAN: 8020588386626



art. 864/11 ruggine
Lampada H max 185 mm
EAN: 8020588225031



art. 863/11 ruggine
Lampada H max 185 mm
EAN: 8020588225024

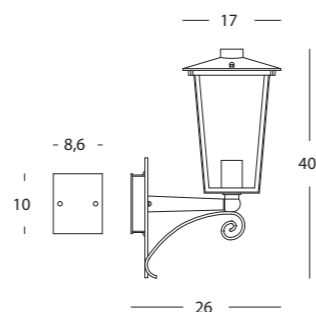
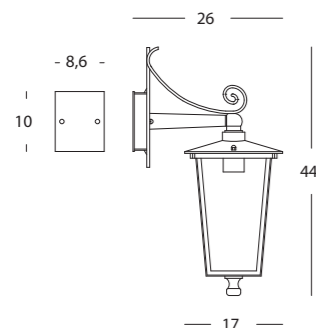

CE CL I 230V IP43 E 27 MAX 60W

Struttura in pressofusione di alluminio / Diffusori in vetro trasparente / Portalampana in porcellana / Controbase ed accessori per il fissaggio / Adatto per lampade ad incandescenza e risparmio energetico

SOSPENSIONI / LINEA WHITE NOTORIUS



art. 865/11 ruggine
Lampada H max 185 mm
EAN: 8020588225017
Sospensione con cavo H05RN-F 3G1



art. 423/26 bianco oro
Lampada H max 185 mm
EAN: 8020588386664
Sospensione con cavo H05RN-F 3G1

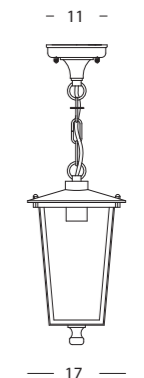



art. 425/26 bianco oro

Lampada H max 185 mm
EAN: 8020588391668

art. 424/26 bianco oro

Lampada H max 185 mm
EAN: 8020588388668

art. 869/11 ruggine

Lampada H max 185 mm
EAN: 8020588226014

art. 868/11 ruggine

Lampada H max 185 mm
EAN: 8020588226038

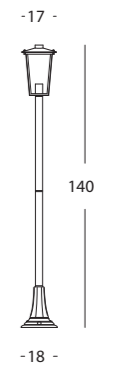
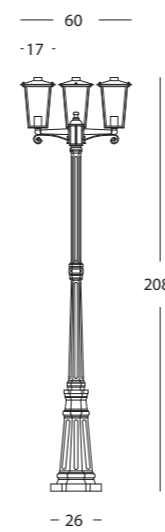

CE CLI 230V IP43 E 27 MAX 60W

Struttura in pressofusione di alluminio / Diffusori in vetro trasparente / Portalampada in porcellana / Dispositivo di connessione ed accessori per il fissaggio / Adatto per lampade ad incandescenza e risparmio energetico

ORIGINALE E CARATTERIZZANTE
PER LE LINEE DELICATE E SINUOSE
CHE FANNO PENSARE ALLE LAMPARE
DEI PESCATORI MA ANCHE ALLA
GIOIOSE CAMPANELLE CHE CON LA
LORO FIORITURA PORTANO
SEMPRE FRESCHEZZA ED
ALLEGRIA IN GIARDINO. GAMMA
COMPLETA CON APPLIQUE,
SOSPENSIONI E LAMPIONI AD UNA,
DUE O TRE LUCI, LA LINEA **DELUXE**
È LA SCELTA MIGLIORE PER
ARREDARE L'ESTERNO CON
GUSTO ED UN TOCCO DI FRESCA
STRAVAGANZA.





art. 893/11 ruggine
 Lampada H max 150 mm
 EAN: 8020588271021
 Sospensione con cavo
 H05RN-F 3G1

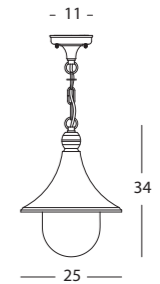

art. 892/11 ruggine
 Lampada H max 150 mm
 EAN: 8020588270062

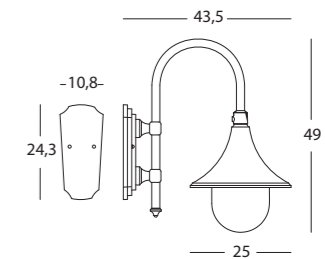

CE CLI 230V IP43 E27 MAX 60W

Struttura in pressofusione di alluminio / Diffusore in termoplastico trasparente / Parabola riflettente in alluminio / Portalamпада in porcellana / Controbases ed accessori per il fissaggio / Adatto per lampade ad incandescenza e risparmio energetico



art. 894/11 ruggine

Lampada H max 150 mm
EAN: 8020588271069

art. 895/11 ruggine

Lampada H max 150 mm
EAN: 8020588244018

art. 896/11 ruggine

Lampada H max 150 mm
EAN: 8020588245022

art. 897/11 ruggine

Lampada H max 150 mm
EAN: 8020588245060

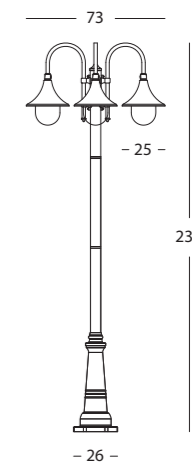
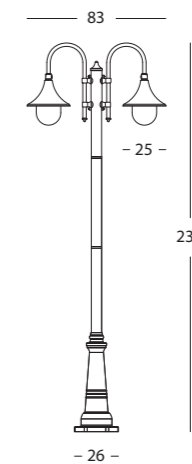
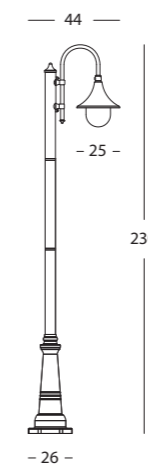
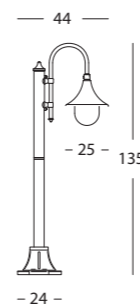

CE CLI 230V IP43 E 27 MAX 60W

Struttura in pressofusione di alluminio / Diffusore in termoplastico trasparente / Parabola riflettente in alluminio / Portalampana in porcellana / Dima per il fissaggio a terra, dispositivo di connessione ed accessori per il fissaggio / Adatto per lampade ad incandescenza e risparmio energetico

LA FORMA SINUOSA E INSOLITA DELLA LINEA **ICE** RIPORTA ALLA MEMORIA I COPRICAPO DI PAGLIA DEI QUADRI IMPRESSIONISTI O MACCHIAIOLI E DELLA VITA AGRESTE. CURVA E BIZZARRA, MA COMUNQUE COERENTE NELLA SUA LINEARITÀ, LE APPLIQUE E LE SOSPENSIONI SONO IDEALMENTE ADATTE ANCHE AD UN USO INTERNO, MENTRE I LAMPIONI AD UNA, DUE O TRE LUCI SI SPOSANO PERFETTAMENTE CON QUALSIASI GIARDINO.





art. 810/16 grigio
 Lampada H max 150 mm
 EAN: 8020588930003
 Sospensione con cavo
 H05RN-F 3G1

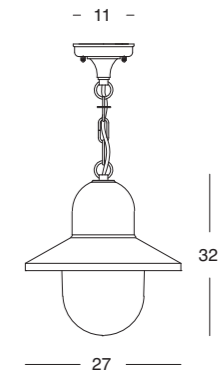

art. 811/16 grigio
 Lampada H max 150 mm
 EAN: 8020588931000

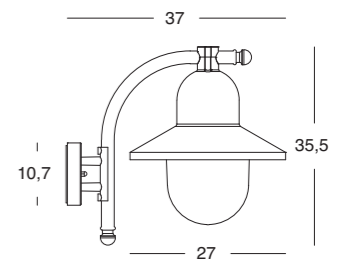

CE CLI 230V IP43 E27 MAX 60W

Struttura in pressofusione di alluminio / Diffusore in termoplastico trasparente / Parabola riflettente in alluminio / Portalampana in porcellana / Controbasi ed accessori per il fissaggio / Adatto per lampade ad incandescenza e risparmio energetico



art. 812/16 grigio

Lampada H max 150 mm
EAN: 8020588932007

art. 813/16 grigio

Lampada H max 150 mm
EAN: 8020588933004

art. 814/16 grigio

Lampada H max 150 mm
EAN: 8020588934001

art. 815/16 grigio

Lampada H max 150 mm
EAN: 8020588935008

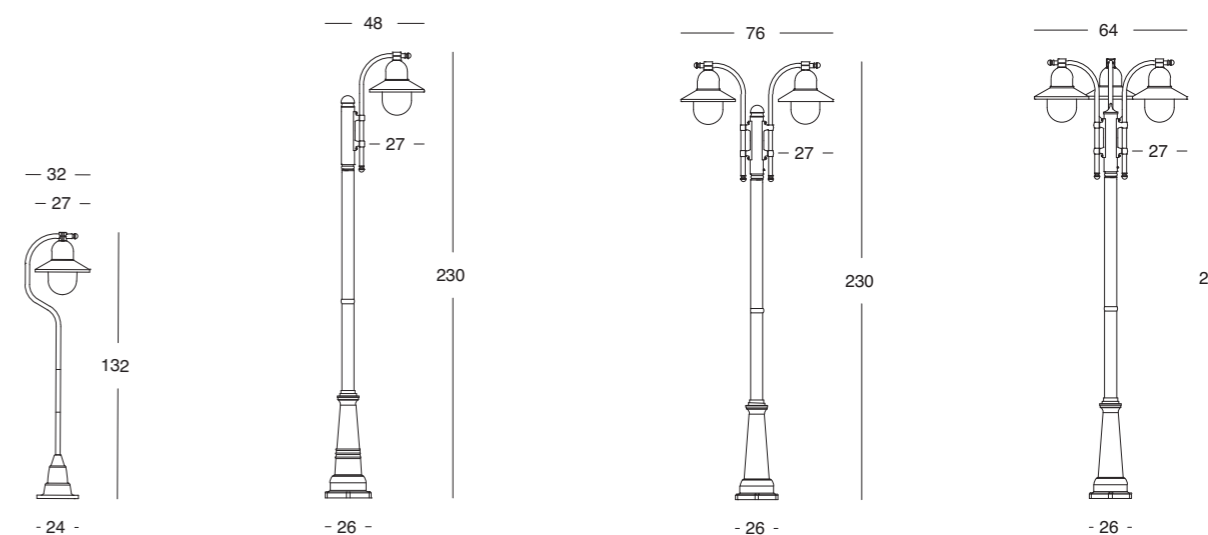

CE CLI 230V IP43 E 27 MAX 60W

Struttura in pressofusione di alluminio / Diffusore in termoplastico trasparente / Parabola riflettente in alluminio / Portalampana in porcellana / Dima per il fissaggio a terra, dispositivo di connessione ed accessori per il fissaggio / Adatto per lampade ad incandescenza e risparmio energetico

LA LINEA **ANTIQUE** SI FA
APPREZZARE PER IL SUGGESTIVO
CONTRASTO TRA LA SEMPLICE
LINEARITÀ DEL PIATTO E LA
VANITOSA LAVORAZIONE A
RICCIOLO DEL BRACCIO, CHE
RICHIAMA LE ANTICHE PRODUZIONI
ARTIGIANALI IN FERRO BATTUTO
DEI MAESTRI FABBRI ITALIANI.
DISPONIBILE NELLE FORME
APPLIQUE, SOSPENSIONE E
LAMPIONE AD UNA, DUE O TRE LUCI.





art. 213/16 grigio
 EAN: 8020588742002
 Sospensione con cavo
 H05RN-F 3G1

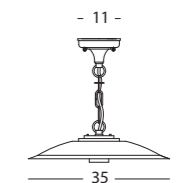

art. 884/16 grigio
 EAN: 8020588245039

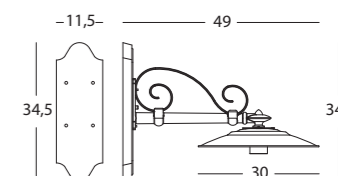

CE CLI 230V IP43 E 27 MAX 25W

Struttura in pressofusione di alluminio / Piatto in alluminio verniciato e smaltato bianco / Portalampana in porcellana / Controbase ed accessori per il fissaggio / Copri portalampana con guarnizione in gomma siliconica / Adatto per lampade a risparmio energetico con protezione in silicone



art. 885/16 grigio
EAN: 8020588245015

art. 886/16 grigio
EAN: 8020588246029

art. 887/16 grigio
EAN: 8020588246067

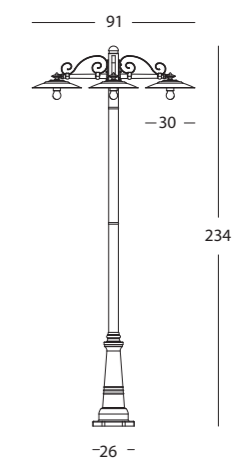
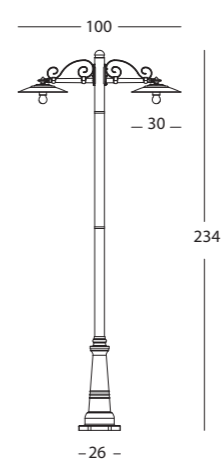
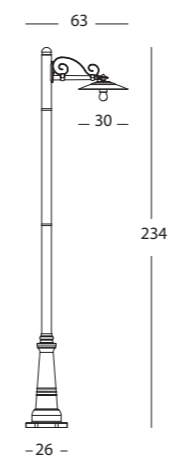

CE CLI 230V IP43 E27 MAX 25W

Struttura in pressofusione di alluminio / Piatto in alluminio verniciato e smaltato bianco / Portalampana in porcellana / Dima per il fissaggio a terra, dispositivo di connessione ed accessori per il fissaggio / Copri portalampana con guarnizione in gomma siliconica / Adatto per lampade a risparmio energetico con protezione in silicone

COME SOTTOLINEA IL NOME E
COME EVIDENZIA LA FORMA, GLI
ELEMENTI DELLA LINEA **SFERA**
EVOCANO RICORDI DI LUCE
LUNARE CHE SI DIFFONDE
UNIFORMEMENTE E
TRIDIMENSIONALMENTE A 360°.
PERFETTI PER ARREDARE IL
GIARDINO, OLTRE CHE PER LA
CLASSICA ELEGANZA DELLO STILE,
COLPISCONO PER LA RICCHEZZA
DELLA GAMMA ED IL NOTEVOLE
ECLETTISMO CHE NE PERMETTONO
L'APPLICAZIONE IN DIVERSISSIME
SITUAZIONI.





art. **359/06** nero
Lampada H max 230 mm.
Max 100W
EAN: 8020588317064

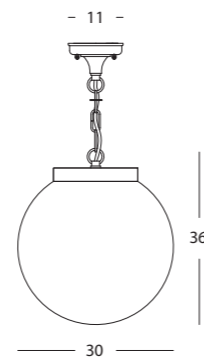

art. **308/06** nero
Lampada H max 160 mm.
Max 60W
EAN: 8020588315060

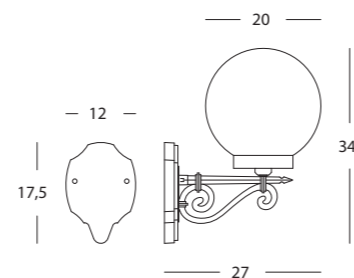

art. **398/06** nero
Lampada H max 180 mm.
Max 60W
EAN: 8020588316067

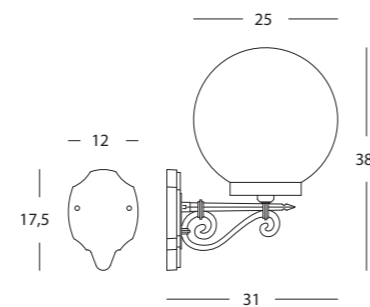

art. **211/06** nero
Lampada H max 160 mm.
Max 60W
EAN: 8020588509063

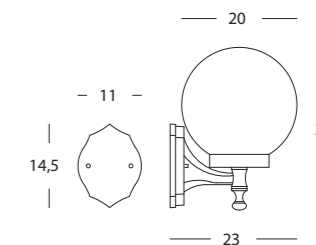

CE CL1 230V IP43 E27

Struttura in pressofusione di alluminio / Sfera in PMMA opale (su richiesta sfera fumè o chiara) / Portalampana in porcellana / Controbase ed accessori per il fissaggio / Adatto per lampade ad incandescenza e risparmio energetico / La sospensione viene fornita con cavo H05RN-F 3G1





art. 358/06 nero

Lampada H max 180 mm
EAN: 8020588318061

art. 310/06 nero

Lampada H max 180 mm
EAN: 8020588319068

art. 311/06 nero

Lampada H max 180 mm
EAN: 8020588320064

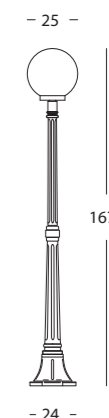
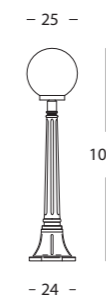
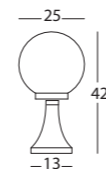

CE CLI 230V IP43 E27 MAX 60W

Struttura in pressofusione di alluminio / Sfera in PMMA opale (su richiesta sfera fumè o chiara) / Portalampana in porcellana / Dispositivo di connessione ed accessori per il fissaggio / Adatto per lampade ad incandescenza e risparmio energetico



art. 312/06 nero

Lampada H max 230 mm.
Max 100W
EAN: 8020588321061

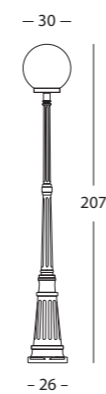

art. 314/06 nero

Lampada H max 180 mm.
Max 2x60W
EAN: 8020588322068

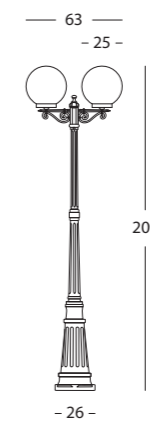

art. 313/06 nero

Lampada H max 180 mm.
Max 3x60W
EAN: 8020588323065

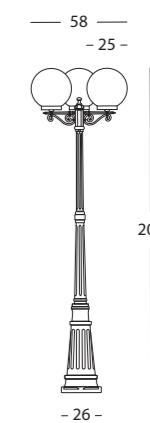

CE CLI 230V IP43 E27

Struttura in pressofusione di alluminio / Sfera in PMMA opale (su richiesta sfera fumè o chiara) / Portalampana in porcellana / Dima per il fissaggio a terra, dispositivo di connessione ed accessori per il fissaggio / Adatto per lampade ad incandescenza e risparmio energetico

LA RICCA LAVORAZIONE CON CURVE E RICCI, LA FORMA A BOCCIOLO SENSUALE E SINUOSA, RIPORTA ALLA MENTE CERTI DECORI MORESCHI CHE SI RITROVANO NELL'HAREM DI ISTANBUL OPPURE I VETRI SOFFIATI DELL'ANTICA VENEZIA. DISPONIBILI NELLE FORME APPLIQUE, SOSPENSIONE E LAMPIONE, GLI ELEMENTI DELLA LINEA **MAXI MOLATA** SONO PERFETTI PER DARE UN TOCCO DI RICERCATA PERSONALITÀ ALLA CASA E AL GIARDINO.





art. 979/16 grigio

Lampada H max 200 mm
EAN: 8020588679001

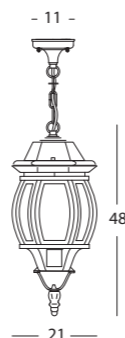

art. 978/16 grigio

Lampada H max 200 mm
EAN: 8020588678004

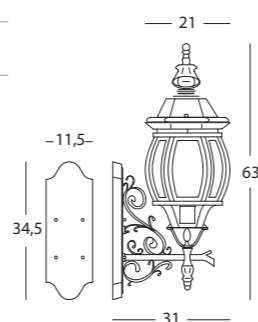

CE CL I 230V IP33 E 27 MAX 100W

Struttura in pressofusione di alluminio / Diffusori in vetro stampato molato e curvato / Portalampana in porcellana / Controbase ed accessori per il fissaggio / Adatto per lampade ad incandescenza e risparmio energetico / La sospensione viene fornita con cavo H05RN-F 3G1



art. 981/16 grigio

Lampada H max 200 mm
EAN: 8020588681004
Testa palo con manicotto Ø 60 mm

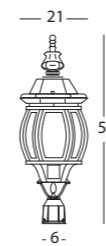

art. 999/16 grigio

Lampada H max 200 mm
EAN: 8020588841002



art. 980/16 grigio

Lampada H max 200 mm
EAN: 8020588680007
con dima per il fissaggio a terra

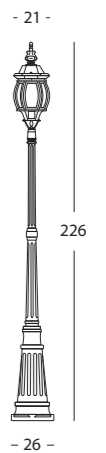

Struttura in pressofusione di alluminio / Diffusori in vetro stampato molato e curvato / Portalamada in porcellana / Dispositivo di connessione ed accessori per il fissaggio / Adatto per lampade ad incandescenza e risparmio energetico

COME DICE IL SUO STESSO NOME,
LA LINEA **ELEGANCE** FA
DELL'ELEGANZA, DELLA
SIGNORILITÀ E DELLO STILE
RICERCATO LE SUE PECULIARITÀ.
LA FORMA TRADIZIONALE, LA
LAVORAZIONE E LE GRANDI
DIMENSIONI, OLTRE A RICHIAMARE
LE ILLUMINAZIONI DEI BORGHI
UMBRO-TOSCANI, LA RENDONO
IDEALE PER ARREDARE CON
CLASSE LA FACCIATA D'UNA VILLA O
D'UNA DIMORA STORICA. I LAMPIONI
RICCHI DI PERSONALITÀ BEN SI
ADATTANO SIA ALLE CASE PRIVATE
CHE AGLI SPAZI PUBBLICI.





art. 855/16 grigio
Lampada H max 210 mm
EAN: 8020588221187

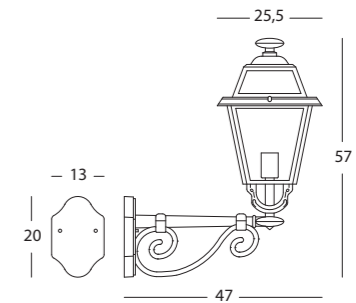

art. 856/16 grigio
Lampada H max 210 mm
EAN: 8020588221194

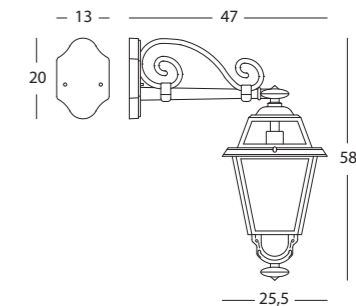

CE CL I 230V IP43 E 27 MAX 100W

Struttura in pressofusione di alluminio / Diffusori in vetro trasparente / Portalampana in porcellana / Controbase ed accessori per il fissaggio / Adatto per lampade ad incandescenza e risparmio energetico



art. 857/16 grigio

Lampada H max 210 mm
EAN: 8020588222184
Sospensione con cavo H05RN-F
3G1 e controbases di fissaggio

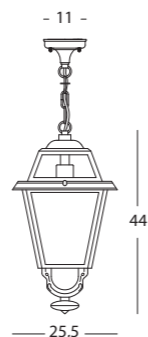

art. 859/16 grigio

Lampada H max 210 mm
EAN: 8020588223181
Testa palo con manicotto Ø 60 mm
e dispositivo di connessione

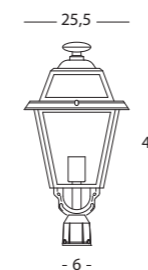

art. 858/16 grigio

Lampada H max 210 mm
EAN: 8020588222191
Paletto con dispositivo
di connessione

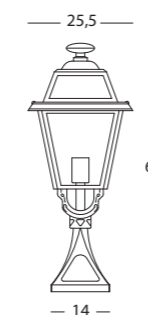

Struttura in pressofusione di alluminio / Diffusori in vetro trasparente / Portalampana in porcellana / Accessori per il fissaggio
Adatto per lampade ad incandescenza e risparmio energetico



PALI / LINEA ELEGANCE



PALI / LINEA ELEGANCE



art. 860/16 grigio

Lampada H max 210 mm
EAN: 8020588223198



art. 861/16 grigio

Lampada H max 210 mm
EAN: 8020588224188

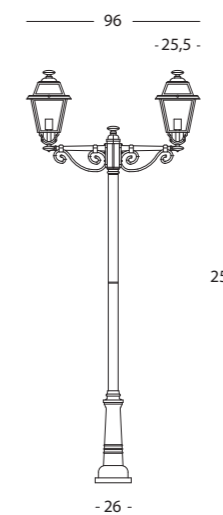

art. 862/16 grigio

Lampada H max 210 mm
EAN: 8020588224195

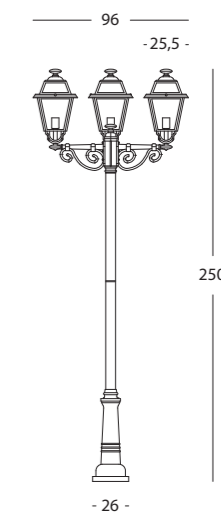

CE CLI 230V IP43 E27 MAX 100W

Struttura in pressofusione di alluminio / Diffusori in vetro trasparente / Portalampana in porcellana / Dima per il fissaggio a terra, dispositivo di connessione ed accessori per il fissaggio / Adatto per lampade ad incandescenza e risparmio energetico

LA LINEA **MAXI ESAGONALE** FA IL VERSO ALLE CLASSICHE ED ELEGANTI LANTERNE DI UNA VOLTA CHE ADORNAVANO LUNGHI VIALI. SI CARATTERIZZA PER LE SUE GRANDI DIMENSIONI E PER IL RICCIOLO DECORATIVO CHE INGENTILISCE MOLTI ELEMENTI DELLA GAMMA. E' ADATTA PER ARREDARE GRANDI PORTICI, GIARDINI ED ESTESI PARCHI GRAZIE ALLA SUA MAESTOSA PERSONALITÀ SENZA TEMPO.





art. 584/06 nero

Lampada H max 240 mm
 EAN: 8020588698750
 Sospensione con cavo H05RN-F
 3G1e controbasse di fissaggio

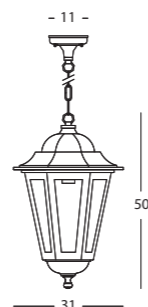

art. 572/06 nero

Lampada H max 240 mm
 EAN: 8020588986536
 Testa palo con manicotto Ø 60 mm
 e dispositivo di connessione

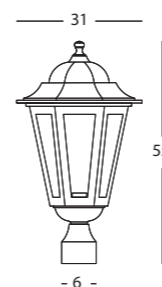

art. 583/06 nero

Lampada H max 240 mm
 EAN: 8020588256899
 Applique in alto
 con controbasse di fissaggio

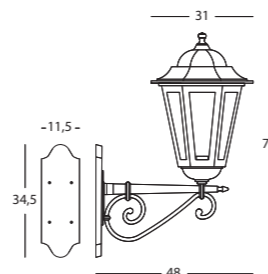

art. 582/06 nero

Lampada H max 240 mm
 EAN: 8020588365898
 Applique in basso
 con controbasse di fissaggio

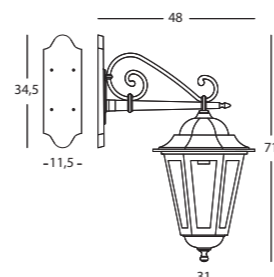

art. 573/06 nero

Lampada H max 240 mm
 EAN: 8020588123450
 Paletto con dispositivo
 di connessione

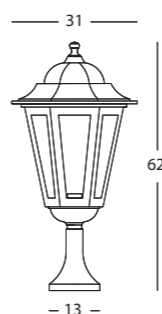

Struttura in pressofusione di alluminio / Diffusori in vetro trasparente / Portalamada in porcellana / Accessori per il fissaggio
 Adatto per lampade ad incandescenza e risparmio energetico





art. 585/06 nero

Lampada H max 240 mm
EAN: 8020588632587

art. 574/06 nero

Lampada H max 240 mm
EAN: 802058856976

art. 587/06 nero

Lampada H max 240 mm
EAN: 8020588325632

art. 586/06 nero

Lampada H max 240 mm
EAN: 8020588368950

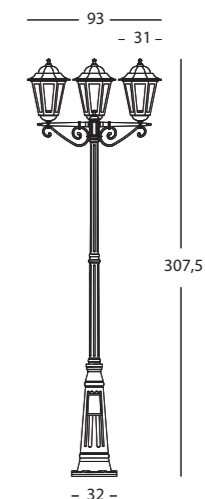
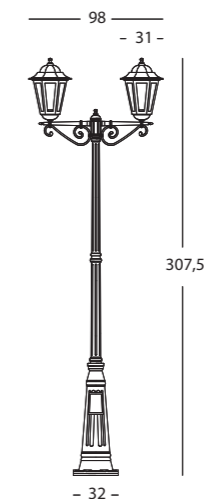
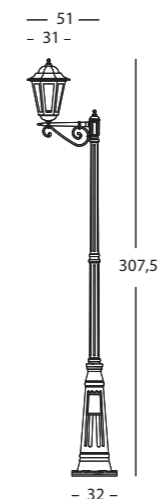
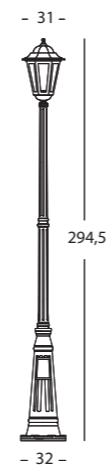

CE CLI 230V IP43 E 27 MAX 100W

Struttura in pressofusione di alluminio / Diffusori in vetro trasparente / Portalampana in porcellana / Dima per il fissaggio a terra, dispositivo di connessione ed accessori per il fissaggio / Adatto per lampade ad incandescenza e risparmio energetico

I SUOI LAMPIONI POSSONO RICORDARE L'ELEGANZA DEI VIALI DI PARIGI O VIENNA. LA LINEA **MAXI QUADRATA**, DALLE FORME TRADIZIONALI TIPICHE DELLE LANTERNE D'UNA VOLTA, SI CONTRADDISTINGUE PER LE DIMENSIONI MAGGIORATE. È PERCIÒ IDEALE PER ARREDARE GRANDI PORTICI, AMBIENTI IMPORTANTI, GIARDINI PARTICOLARMENTE ESTESI E PARCHI.





art. 984/06 nero

Lampada H max 240 mm
EAN: 8020588684067
Sospensione con cavo H05RN-F
3G1 e controbase di fissaggio

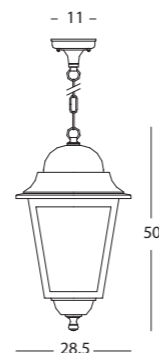

art. 872/06 nero

Lampada H max 240 mm
EAN: 8020588227035
Testa palo con manicotto
Ø 60 mm e dispositivo
di connessione

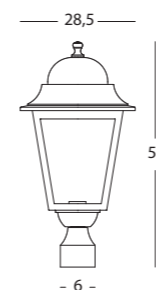

art. 983/06 nero

Lampada H max 240 mm
EAN: 8020588683060
Applique in alto con
controbase di fissaggio

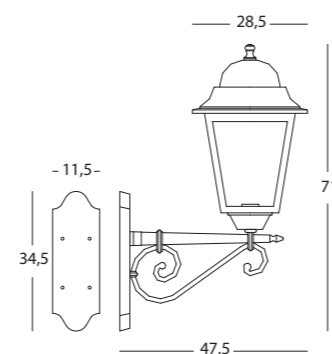

art. 990/06 nero

Lampada H max 240 mm
EAN: 8020588965951
Paletto con dispositivo
di connessione

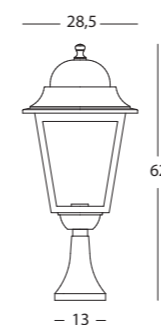

art. 581/06 nero

Lampada H max 240 mm
EAN: 8020588987656
Applique in basso con
controbase di fissaggio

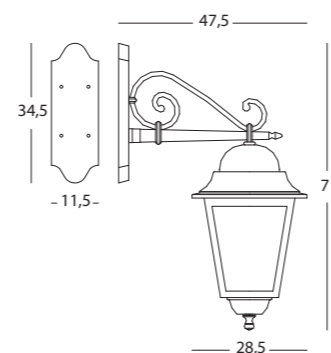

Struttura in pressofusione di alluminio / Diffusori in vetro trasparente / Portalamada in porcellana / Accessori per il fissaggio
Adatto per lampade ad incandescenza e risparmio energetico





art. 985/06 nero

Lampada H max 240 mm
EAN: 8020588685064

art. 991/06 nero

Lampada H max 240 mm
EAN: 8020588965968

art. 987/06 nero

Lampada H max 240 mm
EAN: 8020588687068

art. 986/06 nero

Lampada H max 240 mm
EAN: 8020588686061

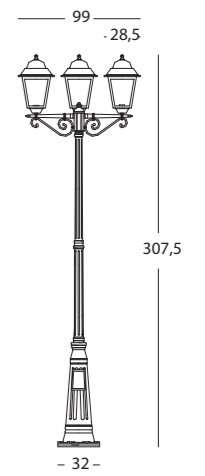
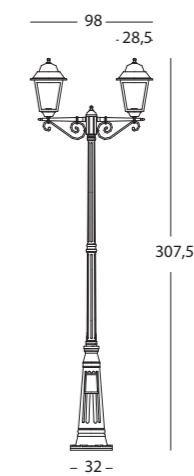
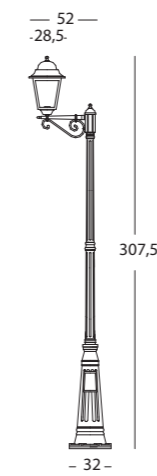
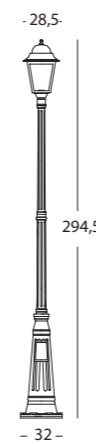

CE CLI 230V IP43 E 27 MAX 100W

Struttura in pressofusione di alluminio / Diffusori in vetro trasparente / Portalampana in porcellana / Dima per il fissaggio a terra, dispositivo di connessione ed accessori per il fissaggio / Adatto per lampade ad incandescenza e risparmio energetico

ACCESSORI PER PALI

Per soddisfare l'esigenza dell'illuminazione di particolari ambienti, abbiamo realizzato questo originale accessorio in fusione di ghisa. In questo modo si rende possibile installare un tipo di illuminazione temporanea, ideale per dar luce a luoghi come: bar, ristoranti, terrazzi, giardini privati, in maniera pratica ed elegante.



art. **881/06** nero
EAN: 8020588232084

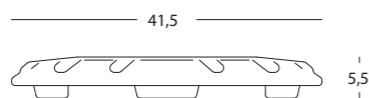

art. **882/06** nero
EAN: 8020588233029

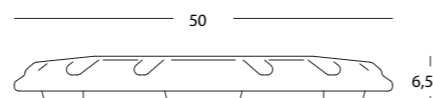

Base mobile in fusione di ghisa diametro 41,5 cm (Kg.15) per lampioni medi e piccoli
Base mobile in fusione di ghisa diametro 50 cm (Kg.20) per lampioni grandi
Accessori per il fissaggio dei pali non inclusi

ACCESSORI PER VASI

Diffusore interno in termoplastico colorato adatto esclusivamente per i globi luminosi della serie Lounge (pag 67)



41/04 Verde
EAN: 8020588638060
41/01 Giallo
EAN: 8020588637001
41/03 Rosso
EAN: 8020588638022
41/34 Viola
EAN: 8020588639005
41/07 Azzurro
EAN: 8020588638084

INQUINAMENTO LUMINOSO

L'inquinamento luminoso è un concetto recente e poco conosciuto: con esso si identifica la dispersione, prodotta da apparecchi per l'illuminazione esterna, del flusso luminoso verso l'alto. La luce così emessa va ad illuminare le particelle di polvere presenti nell'atmosfera creando un effetto di "alone luminoso" impedendo la visione della volta celeste (stelle, luna, pianeti).



art. **39/09** acciaio
Frangiluce in Acciaio
per corpi illuminanti rivolti
verso l'alto
EAN: 8020588852008

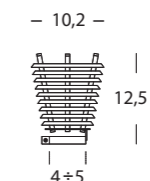

art. **40/09** acciaio
Frangiluce in Acciaio
per corpi illuminanti rivolti
verso il basso
EAN: 8020588853005

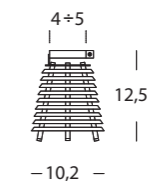

È del 1999 una Norma (UNI 10819) che si interessa dell'inquinamento luminoso attenta in particolar modo a quelle zone dove sono presenti Osservatori Astronomici. Negli ultimi anni le Istituzioni si sono dotate di leggi che regolamentano l'inquinamento luminoso. In particolar modo le leggi Regionali, anche se diverse per ogni Regione, sono tutte ispirate a principi comuni: risparmio energetico e limitazione del flusso luminoso verso l'alto. Da sempre attenta alle problematiche ambientali, SOVIL ha progettato un accessorio applicabile a diversi articoli presentati in questo Catalogo. Tale accessorio permette la limitazione della dispersione verso l'alto del flusso luminoso, rispondente alla Norma UNI 10819 per la prevenzione dell'inquinamento luminoso.

INDICE ALFANUMERICO

Art.	Colore	EAN13	Pag.	Art.	Colore	EAN13	Pag.	Art.	Colore	EAN13	Pag.	Art.	Colore	EAN13	Pag.
29/02	BIANCO	8020588213892	23	480/72	ALLUMINIO	8020588237027	22	608/72	ALLUMINIO	8020588261183	53	850/16	GRIGIO	8020588240027	29
29/36	CORTEN	8020588214776	23	481/02	BIANCO	8020588213861	10	609/72	ALLUMINIO	8020588261190	53	855/16	GRIGIO	8020588221187	139
29/72	ALLUMINIO	8020588214318	23	481/36	CORTEN	8020588189043	10	610/72	ALLUMINIO	8020588262180	55	856/16	GRIGIO	8020588221194	139
30/02	BIANCO	8020588213885	23	481/72	ALLUMINIO	8020588215506	10	611/72	ALLUMINIO	8020588262197	55	857/16	GRIGIO	8020588222184	140
30/36	CORTEN	8020588214431	23	482/02	BIANCO	8020588213854	15	617/72	ALLUMINIO	8020588265198	90	858/16	GRIGIO	8020588222191	140
30/72	ALLUMINIO	8020588214448	23	482/36	CORTEN	8020588983368	15	618/72	ALLUMINIO	8020588266188	90	859/16	GRIGIO	8020588223181	140
39/09	ACCIAIO	8020588852008	157	482/72	ALLUMINIO	8020588983375	15	619/72	ALLUMINIO	8020588266195	90	860/16	GRIGIO	8020588223198	143
40/09	ACCIAIO	8020588853005	157	483/02	BIANCO	8020588213847	19	629/16	GRIGIO	8020588179013	41	861/16	GRIGIO	8020588224188	143
41/01	GIALLO	8020588637001	156	483/36	CORTEN	8020588983344	19	630/16	GRIGIO	8020588180026	41	862/16	GRIGIO	8020588224195	143
41/02	BIANCO	8020588772009	156	483/72	ALLUMINIO	8020588983351	19	633/72	ALLUMINIO	8020588208195	71	863/11	RUGGINE	8020588225024	100
41/03	ROSSO	8020588638022	156	488/16	GRIGIO	8020588733604	47	635/72	ALLUMINIO	8020588239083	81	864/11	RUGGINE	8020588225031	100
41/04	VERDE	8020588638060	156	489/16	GRIGIO	8020588733093	48	636/72	ALLUMINIO	8020588239045	81	865/11	RUGGINE	8020588225017	101
41/07	AZZURRO	8020588638084	156	491/16	GRIGIO	8020588193149	49	659/16	GRIGIO	8020588246036	71	868/11	RUGGINE	8020588226038	103
41/34	VIOLA	8020588639005	156	494/16	GRIGIO	8020588866166	45	662/16	GRIGIO	8020588246012	71	869/11	RUGGINE	8020588226014	103
120/72	ALLUMINIO	8020588649226	71	495/16	GRIGIO	8020588865404	45	663/16	GRIGIO	8020588247026	48	872/06	NERO	8020588227035	153
211/06	NERO	8020588509063	125	496/16	GRIGIO	8020588907296	45	664/16	GRIGIO	8020588247064	48	881/06	NERO	8020588232084	156
213/16	GRIGIO	8020588742002	119	497/16	GRIGIO	8020588928512	47	665/16	GRIGIO	8020588256189	86	882/06	NERO	8020588233029	156
227/09	ACCIAIO	8020588850004	84	499/02	BIANCO	8020588982415	22	670/72	ALLUMINIO	8020588288180	79	884/16	GRIGIO	8020588245039	119
308/06	NERO	8020588315060	124	499/36	CORTEN	8020588982408	22	671/72	ALLUMINIO	8020588288197	79	885/16	GRIGIO	8020588245015	121
310/06	NERO	8020588319068	127	499/72	ALLUMINIO	8020588982392	22	683/02	BIANCO	8020588258190	67	886/16	GRIGIO	8020588246029	121
311/06	NERO	8020588320064	127	554/02	BIANCO	8020588961663	34	684/02	BIANCO	8020588259180	67	887/16	GRIGIO	8020588246067	121
312/06	NERO	8020588321061	129	554/16	GRIGIO	8020588354236	34	685/02	BIANCO	8020588259197	67	892/11	RUGGINE	8020588270062	107
313/06	NERO	8020588323065	129	555/02	BIANCO	8020588961816	35	688/16	GRIGIO	8020588085024	49	893/11	RUGGINE	8020588271021	107
314/06	NERO	8020588322068	129	555/16	GRIGIO	8020588412509	35	689/16	GRIGIO	8020588085031	44	894/11	RUGGINE	8020588271069	109
358/06	NERO	8020588318061	127	556/16	GRIGIO	8020588961632	27	690/16	GRIGIO	8020588085048	44	895/11	RUGGINE	8020588244018	109
359/06	NERO	8020588317064	124	557/16	GRIGIO	8020588961656	27	691/16	GRIGIO	8020588085062	44	896/11	RUGGINE	8020588245022	109
377/72	ALLUMINIO	8020588215476	64	570/16	GRIGIO	8020588963247	77	692/02	BIANCO	8020588085093	67	897/11	RUGGINE	8020588245060	109
379/72	ALLUMINIO	8020588214424	64	571/16	GRIGIO	8020588712036	77	704/16	GRIGIO	8020588959004	72	978/16	GRIGIO	8020588678004	132
380/02	BIANCO	8020588213915	66	572/06	NERO	8020588986536	147	705/16	GRIGIO	8020588960000	72	979/16	GRIGIO	8020588679001	132
381/72	ALLUMINIO	8020588213489	66	573/06	NERO	8020588123450	147	706/16	GRIGIO	8020588961007	72	980/16	GRIGIO	8020588680007	135
382/02	BIANCO	8020588213762	65	574/06	NERO	8020588856976	149	707/16	GRIGIO	8020588962004	72	981/16	GRIGIO	8020588681004	135
383/72	ALLUMINIO	8020588212673	65	575/16	GRIGIO	8020588563287	94	800/16	GRIGIO	8020588981005	86	983/06	NERO	8020588683060	152
398/06	NERO	8020588316067	124	576/16	GRIGIO	8020588325687	94	802/16	GRIGIO	8020588925009	86	984/06	NERO	8020588684067	152
421/26	BIANCO/ORO	8020588332067	100	577/16	GRIGIO	8020588932588	94	810/16	GRIGIO	8020588930003	113	985/06	NERO	8020588685064	155
422/26	BIANCO/ORO	8020588386626	100	578/16	GRIGIO	8020588789458	97	811/16	GRIGIO	8020588931000	113	986/06	NERO	8020588686061	155
423/26	BIANCO/ORO	8020588386664	101	579/16	GRIGIO	8020588215933	97	812/16	GRIGIO	8020588932007	115	987/06	NERO	8020588687068	155
424/26	BIANCO/ORO	8020588388668	103	580/16	GRIGIO	8020588247897	97	813/16	GRIGIO	8020588933004	115	990/06	NERO	8020588965951	153
425/26	BIANCO/ORO	8020588391668	103	581/06	GRIGIO	8020588987656	152	814/16	GRIGIO	8020588934001	115	991/06	NERO	8020588965968	155
426/16	GRIGIO	8020588392627	61	582/06	NERO	8020588365898	146	815/16	GRIGIO	8020588935008	115	999/16	GRIGIO	8020588841002	135
464/16	GRIGIO	8020588215599	59	583/06	NERO	8020588256899	146	817/16	GRIGIO	8020588937002	87	99693/06	NERO	8020588996931	32
465/16	GRIGIO	8020588215582	59	584/06	NERO	8020588698750	146	828/09	ACCIAIO	8020588946004	85	99694/06	NERO	8020588996948	32
466/16	GRIGIO	8020588215575	61	585/06	NERO	8020588632587	149	829/09	ACCIAIO	8020588232060	85	99695/06	NERO	8020588996955	33
480/02	BIANCO	8020588213878	22	586/06	NERO	8020588368950	149	833/16	GRIGIO	8020588179037	39	99832/72	ALLUMINIO	8020588998324	89
480/36	CORTEN	8020588235047	22	587/06	NERO	8020588325632	149	835/16	GRIGIO	8020588178023	39	99834/72	ALLUMINIO	8020588998348	89
								847/16	GRIGIO	8020588240041	59	99836/72	ALLUMINIO	8020588998362	89
								849/16	GRIGIO	8020588240010	29	99837/72	ALLUMINIO	8020588998379	88

I disegni, le quote, i colori dei prodotti raffigurati nel presente catalogo sono a titolo indicativo. La Sovil si riserva la facoltà di modificare senza preavviso le caratteristiche tecniche degli elementi illustrati. Per ogni controversia si stabilisce la competenza del Foro di Viterbo.
Il presente catalogo sostituisce ed annulla l'edizione precedente.



SOVIL SRL

Via Crescenzo, 82 - 00193 Roma

sede Operativa ed Amministrativa :

Strada Statale n° 204 Ortana – Loc. Sanguetta

01038 Soriano nel Cimino (Viterbo)

Tel. (+39) 0761 759303 – Fax (+39) 0761 759355

e-mail: info@sovil.com www.livosilluminazione.com

Fotografia e realizzazione grafica: Fotostudio Mattioli Viterbo - Stampa: Tipografia Litograf Todi

Finito di stampare: MARZO 2016

Si ringrazia per la gentile collaborazione:



S.S. Ortana km 13,200
Soriano nel Cimino (VT)
www.tenutadisantalucia.com



Sp. Vitorchianese
Vitorchiano (VT)
www.villasanmicheleviterbo.it



Via Santa Caterina, 41
Lubriano (VT)
www.41santacaterina.it



Str. Poggio Pasquale, 15
Vitorchiano (VT)
www.villalavinia.com



Via Giovanni XXIII, 39/a
Soriano nel Cimino (VT)
www.labastia.it

